

# おうちガーデン 水野4期



# おうちガーデン水野4期

## ◇ 平面図

### 1F



### 2F

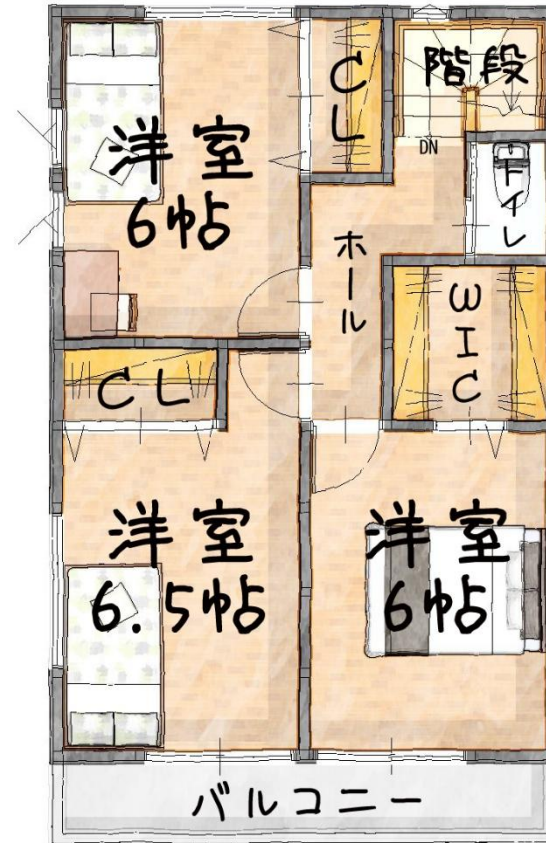

# おうちガーデン — 構造・工法 —



## 耐震等級3を全棟標準採用

地震大国の日本では万が一に備えた家づくりが必要です。そこでおうちLABOでは住宅性能表示制度の最高ランクである耐震等級3を全棟標準採用しています。建築基準法で定める耐震基準の1.5倍以上の強さで家づくりをすることで、大きな地震にも耐える構造を実現させ、大切な家族と住まいを守ります。

## 木造軸組工法



## 2×4工法

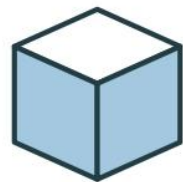

## 自由度×耐震性のハイブリット工法

おうちLABOでは木造軸組工法(在来工法)と2×4工法(ツーバイフォー工法)の長所を組み合わせ合わせたハイブリット工法を採用しています。間取りやデザインの自由度が高く、将来的なリフォームの際にも間取りの変更に対応しやすい木造軸組工法の特徴と、壁全体で力を受け止め、地震や台風にも強い2×4工法の特徴をハイブリットさせることで、自由度と耐震性の高い家づくりを実現させます。

## 布基礎



## べた基礎



## 耐震性の高い強固なべた基礎

べた基礎とは住宅の底面全体と立ち上がり部分に鉄筋を入れたコンクリートで一体化する基礎のことです。建物の荷重を面全体で受け均等に地盤に伝えることで、地盤への負担が分散され沈下しにくい安定性の高い基礎になります。また地面全体をコンクリートで覆っているためシロアリによる被害を防ぎやすく、湿気による木材の腐食等もしにくい構造です。

## 発泡断熱シェアNO.1アクアフォーム

アクアフォームは現場発泡硬質ウレタンシェアNo.1の断熱材です。日本全国で毎年多くの住まいに採用されており、延286,500棟(2019年現在)の住まいで選ばれてきました。断熱性能の高さはもちろん、発泡することにより現場の形状にぴったりと密着するため、気密性の高い施工を実現出来ます。また自己接着力により永く断熱性能を維持することで、暖かさが持続する断熱材です。



アクアフォーム

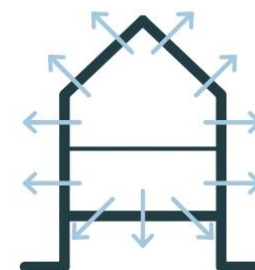

魔法瓶ハウス

## 水で発砲する断熱材

アクアフォームとは温室効果の高いフロンガスは使わず、水を使って発泡させる現場発泡硬質ウレタン断熱材です。従来の吹付ウレタンでは時間とともにガスが抜けてしまい性能値が下がるデメリットがありましたが、アクアフォームでは、ガスを使用せず空気によって発泡断熱しているので経年劣化しにくい断熱材です。また施工技術や品質のバラつきを防ぐために、施工者には研修を義務化し一定基準をクリアした技術者のみが現場施工いたします。

## 第三者機関による工程毎の現場検査

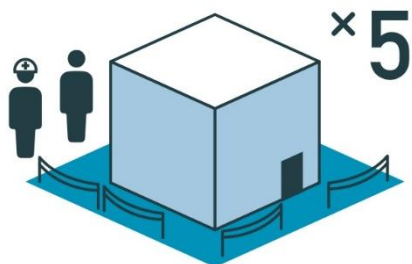

### 配筋検査

1

配筋検査とはコンクリートを流す前の状態で鉄筋が正しく配置されているかを確認する検査です。鉄筋のピッチや太さ、かぶり厚さ等の検査を第三者機関が検査し、設計図と相違がないかを確認します。

2

### 躯体検査

2

上棟後に構造躯体(柱・梁・筋交い・金物等)が図面通り正しく施工されているかを第三者機関が検査をします。釘のピッチや金物の締め具合など細部まで確認することで、品質の高い住宅を実現します。

3

### 外装(防水)下地検査

躯体検査の後、雨水の侵入を防止するために外装下地(防水シート、防水テープ等)の施工状態を第三者機関が検査をします。将来的な雨漏りを防止し、お客様へ安心を提供する取組みとしておうちLABOでは全棟実施しています。

### 断熱検査

4

躯体検査の後、正しい位置に適切な種類の断熱材が使用されているかなど、断熱材の施工方法、気密層の確保が適当かなどを第三者機関が検査をします。高気密高断熱住宅には欠かせない検査をおうちLABOでは全棟実施しています。

### 完了検査

5

建物完成後、建築確認申請の図面通りに現場が仕上がっているかを第三者機関が検査をします。この検査を合格することで建築基準法に適合した建物であることの証明となります。

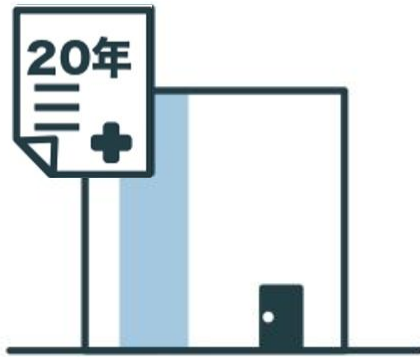

## 建物保証

おうちLABOの住まいは全て「住宅瑕疵担保責任保険」に加入しています。お引き渡しから20年の間に事故があった場合、保険金を請求・受諾することができます。



## 地盤保証

地盤解析技術ならびに施工品質の高さを証明するために、すべての物件に品質保証書の発行を行なっています。また20年間に及ぶ長期保証で地盤を守り、安心な住まいを実現します。



## シロアリ保証

おうちLABOでは10年の間、シロアリによる被害を保証する長期安心保証システムを採用しています。回数や金額も無制限で保証いたしますので、万が一のシロアリ被害にも安心な長期保証です。



## 住設機器保証

キッチン、ユニットバス、洗面化粧台、トイレといった水廻り設備を10年間に渡り長期保証いたします。保証期間中は何度でもトラブルに対応し安心安全を先々までご提供します。

## 業界トップクラスのアフターフォロー



## 10年間の無料定期点検

おうちLABOでは6ヶ月・1年・2年・5年・10年に渡り無料定期点検を実施しております。6ヶ月・1年点検では現場を熟知した担当現場監督がお伺いし、点検および修理修復を行います。2年点検以降は第三者機関の専門家による本格的な定期点検を隔々まで行い、万が一の劣化や不具合を早期発見し、住まいを長持ちさせます。



## 24時間365日対応のコールセンター

お施主様専用のフリーダイヤルにお電話いただくと、スタッフが状況を伺った上で必要に応じて指定の修理業者を手配します。水回りのトラブル等の緊急時はもちろん、住まいに関するお困りごとともご相談出来ます。おうちLABOでは24時間365日あなたの住まいをサポートします。



## お困りごとを解決する匠の技を持ったリフォーム部門

おうちLABOではお引き渡し後のメンテナンスや家族構成の変化、暮らし方の変化によるリフォーム・リノベーションを専門とした部門がございます。間取りの変更や外壁・屋根の塗替といった大規模なリフォームから畳交換、襖の張替といったお困りごとまで迅速に対応いたします。

## ◆ アクセントクロス・フロアタイル

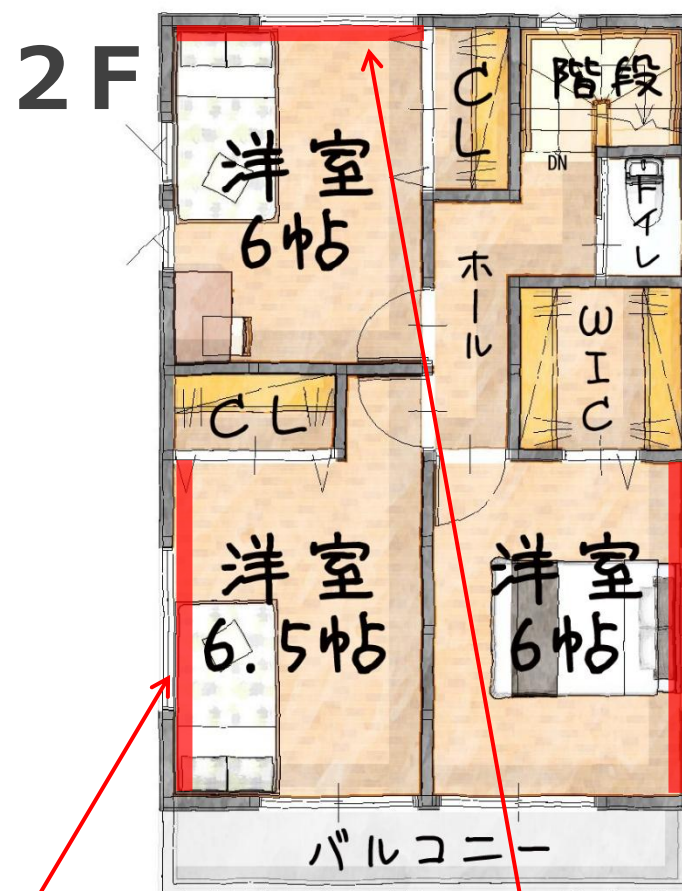
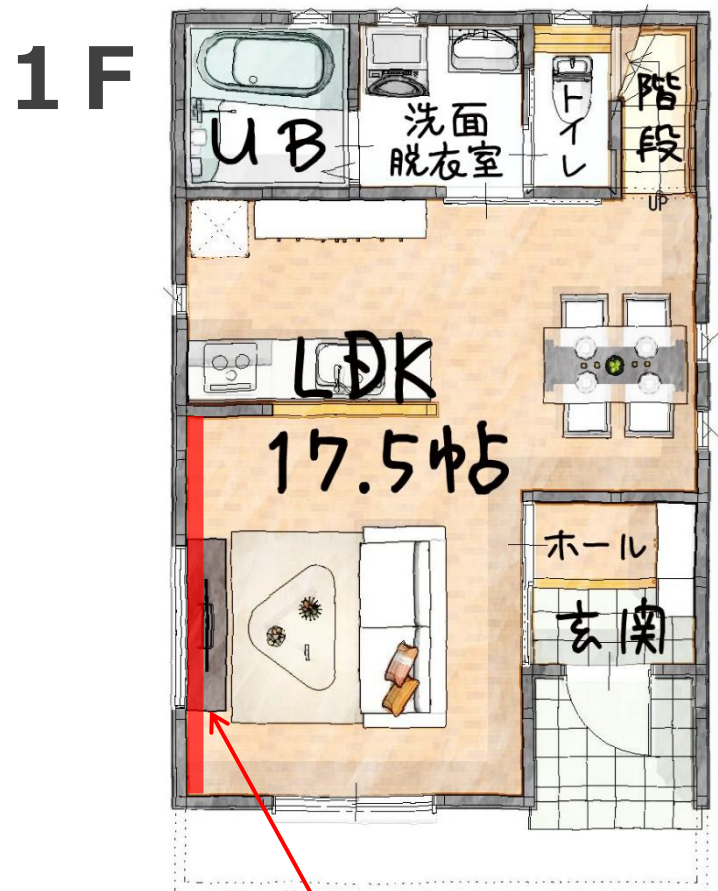

▼トイレ/洗面室 床



▼LDK アクセントクロス



▼洋室6.5帖 アクセントクロス

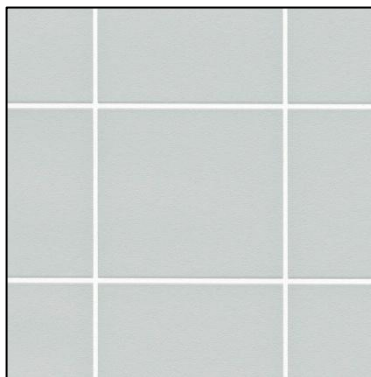

▼洋室6帖 アクセントクロス

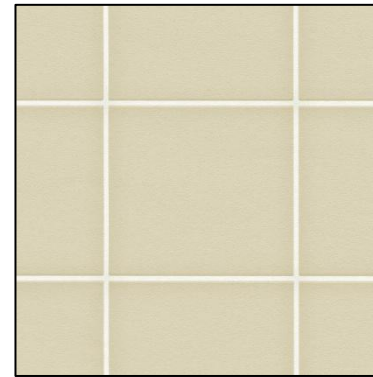

▼洋室6帖 アクセントクロス

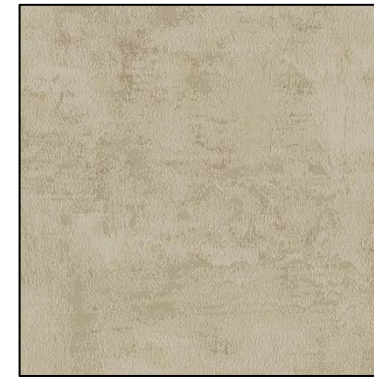

# シンプルモダンシリーズ

## SP-ビレクト® SP-BIRECT GOOD DESIGN



## SP-ガルブライト® II



## SP-ガルスパン®

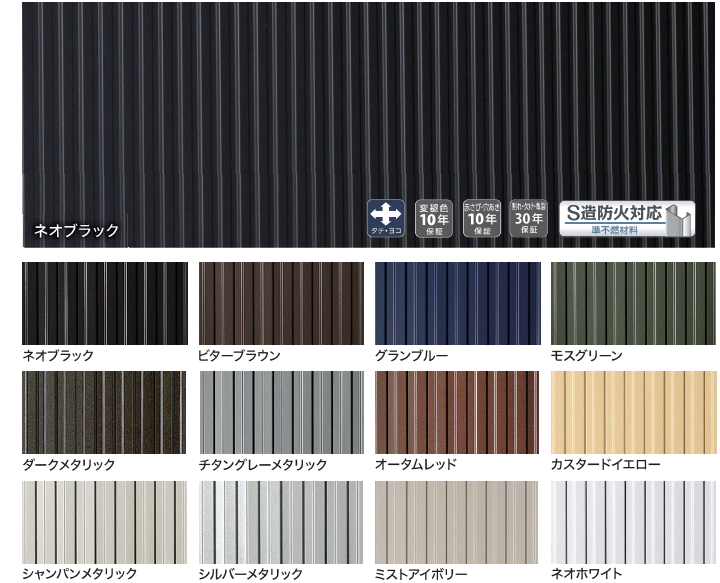

## SP-ヘアリナ®



## SP-ガルノート® SP-GALNOTE



## SF-ガルステージ® シャイン



## 抜群の耐久性で安心長持ち

### ポリエステル樹脂塗装(焼き付け) ガルバリウム鋼板※1

赤さび穴あき  
10年  
保証

亜鉛めっき鋼板に比べ3~6倍※2の寿命が期待でき、酸性雨・酸性雪に強い「ガルバリウム鋼板※1」を使用。めっきの付着量はAZ150(付着量150g/m<sup>2</sup>)で、AZ120に比べより高い耐食性を発揮します。上塗り塗膜は「ポリエステル樹脂塗装」を採用しています。

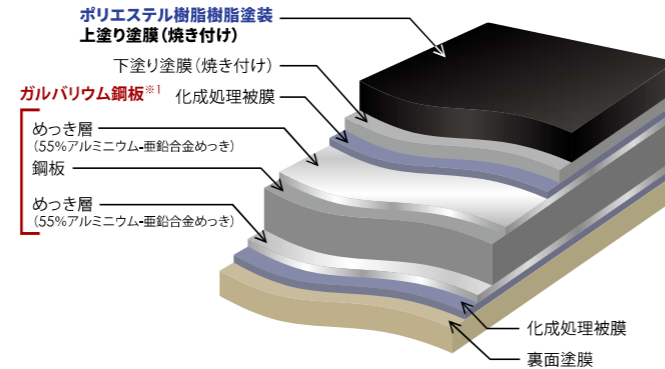

※1:55%アルミニウム-亜鉛合金めっき鋼板 ※2:亜鉛めっき鋼板とガルバリウム鋼板のめっき部の溶出量の比較

### ガルバリウム鋼板はさびに強い素材です

海岸線から約7km地点にある施工後15年を経過した建物において、縦樋を取り付けている亜鉛めっき製の金具はさびていますが、ガルバリウム鋼板に赤さびの発生は見られません。

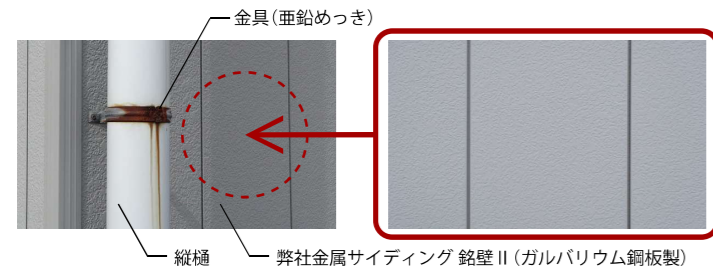

複合サイクル試験において、200サイクル(20年相当)でも、赤さびの発生は見られません。

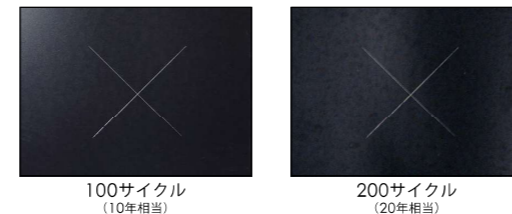

試験方法:複合サイクル試験(JIS H 8502)  
塩水噴霧、乾燥、湿潤を組み合わせ、実際の環境に比較的近いとされる試験方法です。塗膜表面にカッターで傷を付けて試験を実施しています。弊社社内試験による参考値で、性能を保証するものではありません。

## 色褪せにくく、塗り替え回数を削減

### メンテナンススケジュール

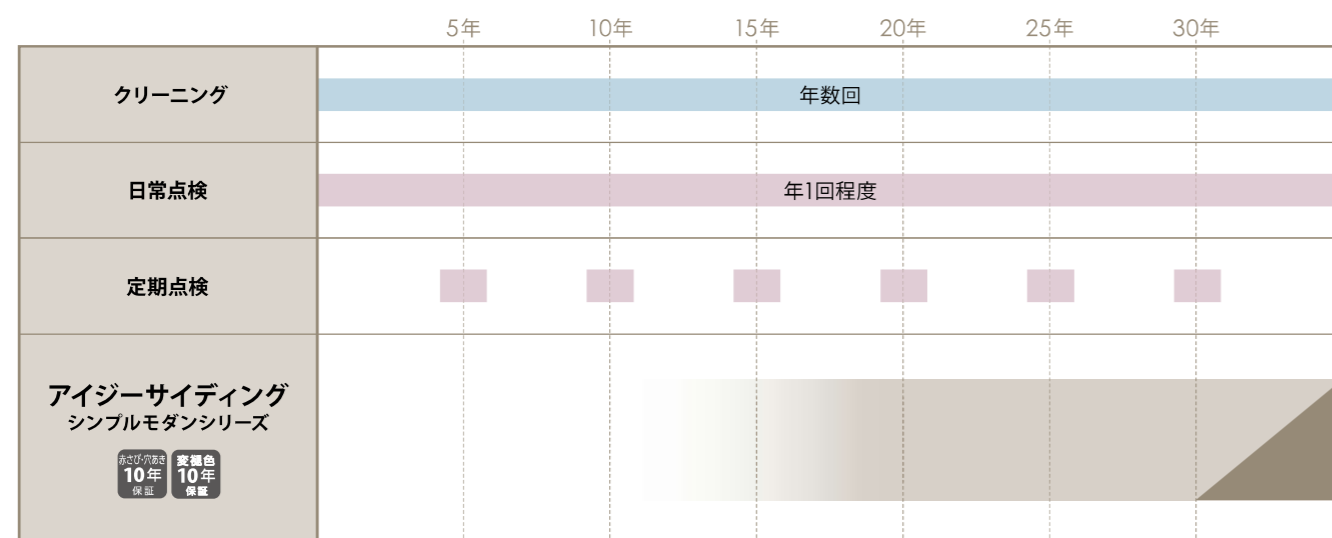

・メンテナンスの時期は目安として活用ください。

・弊社が推奨するクリーニング、日常点検、定期点検を行った上でのメンテナンスを想定するもので、メンテナンス時期を保証するものではありません。

### 日常点検

目視にて確認できる範囲で年1回程度を目安にお施主様ご自身で行ってください。

- 本体の点検** 商品本体にキズ、へこみ、浮きなどが目視で点検してください。
- 部材の点検** 部材にキズ、へこみ、浮きなどが目視で点検してください。
- 塗膜の点検** 塗装表面に白亜化、変色、さびなどが発生していないか目視で点検してください。
- シーリングの点検** シーリングに剥離、亀裂などが発生していないか目視で点検してください。

・地震や台風の後は随時外壁材の点検を行ってください。  
・気になる不具合を発見した場合は、早めに専門業者様に相談してください。(費用はお施主様負担となります。)

### クリーニング

外壁を美しく保つために、年に数回の水洗いをしてください。

アイジーサイディングは、めっき鋼板の中でも耐久性に優れたガルバ鋼板※を使用しております。しかしながら、汚染物質の長期付着により数年で表面にシミや白さび・黒さびが発生した例が報告されております。これらの現象は外壁材の機能上支障をきたすものではありませんが、外観が損なわれるため表面塗装の塗り替え時期を早めてまいります。外壁表面に付着している大半の汚染物質は水洗いで落とすことができますので、立地条件に合わせた回数でのクリーニングを行う事で、美しい外観を長期間保つことが可能となります。

※55%アルミニウム-亜鉛合金めっき鋼板

### ●クリーニング回数の目安

| 立地条件 | 回数    | 回数   | 回数    | 回数  |       |      |       |
|------|-------|------|-------|-----|-------|------|-------|
| 沿岸地帯 | 年 4 回 | 工業地帯 | 年 3 回 | 市街地 | 年 2 回 | 田園地帯 | 年 1 回 |

大気汚染の状況に応じて、さらに年間の洗浄回数を増やすことをお勧めします。

### ●アイジーサイディングのクリーニング方法

- 1 水洗いにより、塵や汚れを洗い落とし、柔らかいスポンジや布で十分に水洗いしてください。
- 2 水洗いで取れない汚れなどは、中性洗剤(1~2%の水溶液)を使用し、最後に水洗いしてください。

#### 【注意事項】

- ・強くこすったり、固いブラシ、研磨性のあるスポンジなどを使用すると塗膜表面にキズが付き腐食を招くおそれがあります。
- ・水切部や、下見切り部、窓上などのサイディング本体を切断してシーリング材を施していない場所には、ホースなどで下から直接水をかけないでください。
- ・クレンザーなどの研磨剤入りの洗剤や、酸性やアルカリ性の洗剤は、塗膜を傷め変色・褪色を招くおそれがありますので、絶対に使用しないでください。
- ・シンナーなどの有機溶剤やタイル洗浄剤などは塗膜を破壊するおそれがありますので、絶対に使用しないでください。
- ・中性洗剤を使用した後は十分な水洗いを行い薬剤を洗い流してください。
- ・洗浄後は、乾いた布で水分をよく拭き取ってください。



### ●クリーニングのポイント

塗膜の劣化や鋼板の腐食は、塵やほこり、酸性雨や酸性雪に含まれる自然からの汚染物質と、車や給湯器・暖房機などの排気・燃焼ガスによる汚染物質が、雨や水蒸気などにより外壁に滞留して進行します。よって、雨水が当たりやすく汚染物質が流れにくい部分や過度に汚れがひどい部分(右記参照)を重点的に洗浄すると効果的です。



#### 重点洗浄箇所

- 1 軒下
- 2 バルコニーや出窓の下
- 3 アルコーブなどの内部に入り込んだ所
- 4 庇の下
- 5 給湯器・暖房機などの燃焼ガスの発生する所

### Point 1

## めっき量AZ150で優れた耐食性を発揮

鋼板の鋼板のめっき層は、粒状のアルミリッチ層を亜鉛リッチ層が網目状に取り囲んでいる構造になっています。亜鉛の犠牲防食作用<sup>※1</sup>とアルミニウムの不動態被膜<sup>※2</sup>が最もバランスよく機能する組成となっており、優れた耐食性を発揮します。アイジーサイディングは、めっきAZ150(めっき付着量150g/m<sup>2</sup>)を採用。AZ120に比べめっきの付着量が多く、鋼板断面を比較してもAZ150は、めっき層が厚いことがわかります。

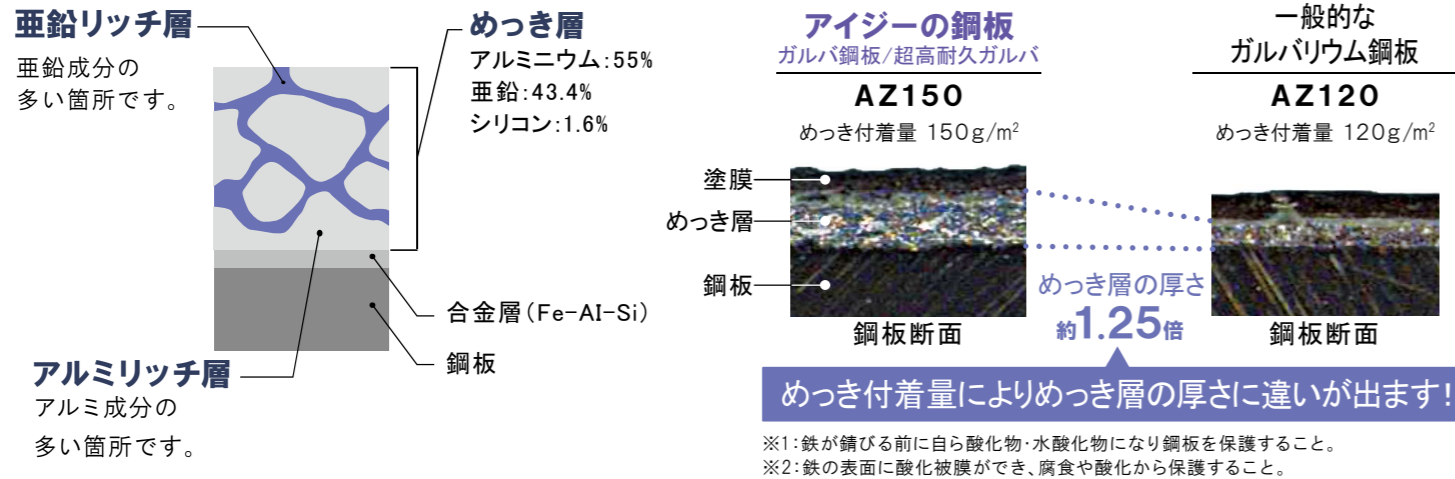

### Point 3

## 優れた断熱性で少エネルギーに貢献

断熱性に優れたポリイソシアヌレートフォームを採用しているため、他の外壁材と比較しても抜群の断熱性能があり、省エネルギーで快適な住環境づくりをサポートします。

「熱貫流率」とは、熱の伝えやすさを表した値で、数値が小さい方が断熱性に優れています。アイジーサイディングは15mmの厚さでも、他の外壁材と比べ、優れた断熱性を持っていることが分かります。「SP-ガルスパン」の値は、JIS-A-1420の実測値で、その他は熱伝導率から算出した値です。

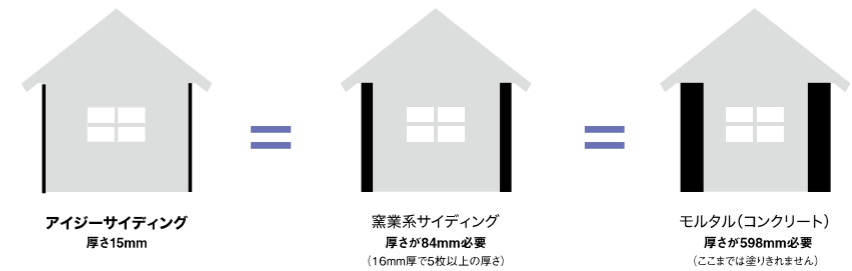
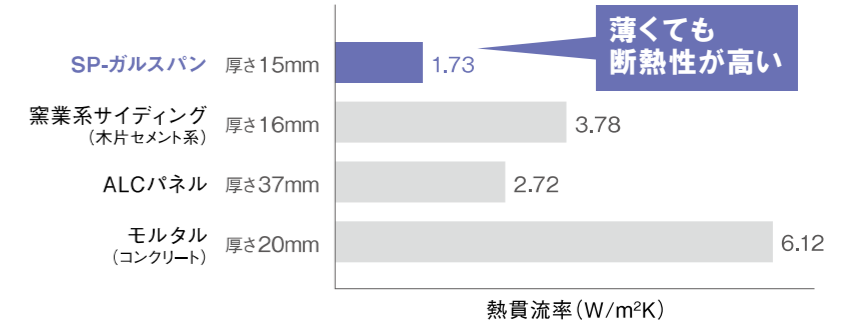

### Point 2

## ガルバリウム鋼板はさびに強い素材

海岸線から約7km地点にある施工後15年を経過した建物において、縦樋を取り付けている亜鉛めっき製の金具はさびていますが、ガルバ鋼板に赤錆の発生は見られません。

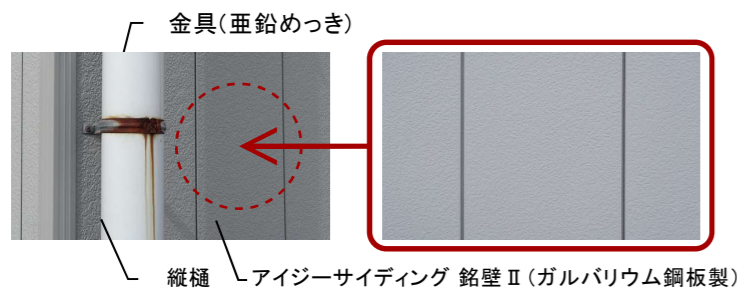

複合サイクル試験において、200サイクル(20年相当)でも、赤さびの発生は見られません。

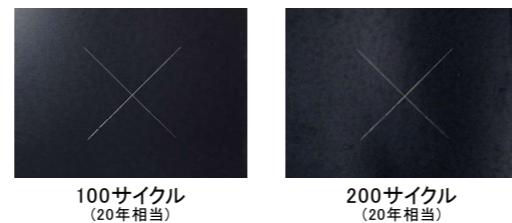

試験方法:複合サイクル試験(JIS H 8502)  
塩水噴霧、乾燥、湿潤を組み合わせた、実際の環境に比較的近いとされる試験方法です。塗膜表面にカッターで傷を付けて試験を実施しています。弊社社内試験による参考値で、性能を保証するものではありません。

### Point 4

## 軽量なので、万が一の地震の際も家にかかる負担を軽減

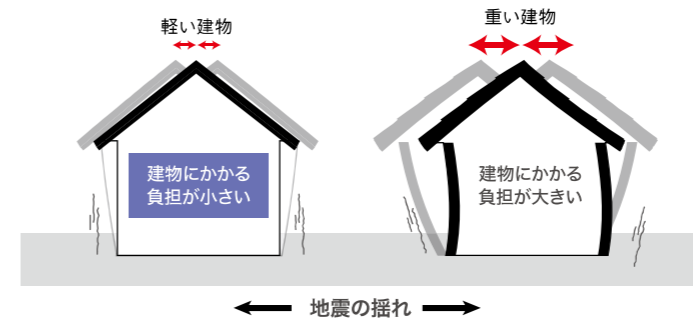

地震による建物への負荷は、建物の重さに比例して増大するため、建物の重さが重いと地震時の建物の揺れ幅も大きくなります。軽量なアイジーサイディングを使用した場合、建物の重さも軽くなるため、地震時の揺れ幅も小さくなります。また、建物の柱や梁などの躯体にかかる負担も低減できます。

### Point 5

## 窯業サイディングと比べてメンテナンスコストを削減!

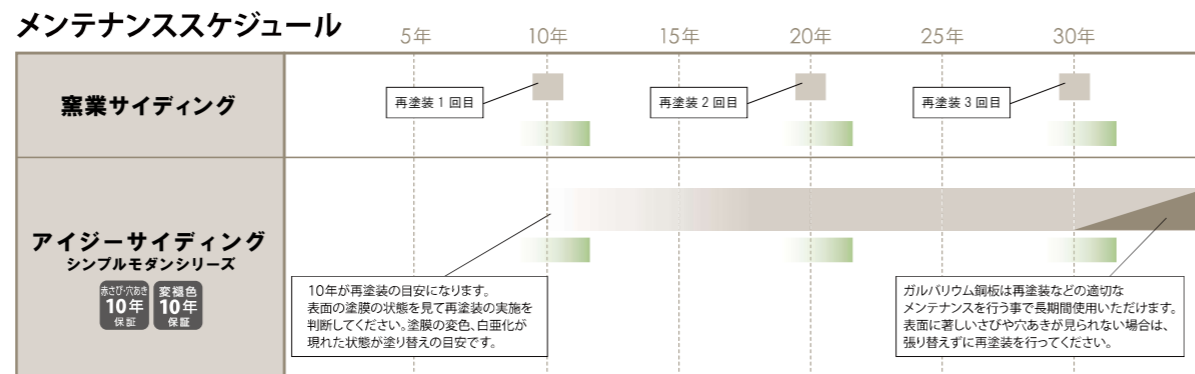

・メンテナンスの時期は目安として活用ください。  
・弊社が推奨するクリーニング、日常点検、定期点検を行った上でのメンテナンスを想定するもので、メンテナンス時期を保証するものではありません。

表面シーリングが少なく、専用部材で美しく仕上がります

【出隅専用部材】

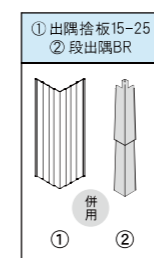

- シーリング
- 再塗装
- 張り替え

## 18mm / ネオロック・光セラ18 セラトピア

### セラトピア ウッドラップ



|                            |                           |                           |                          |
|----------------------------|---------------------------|---------------------------|--------------------------|
| <b>NEW 2022年3月1日</b><br>   | <b>NEW 2022年3月1日</b><br>  | <b>NEW 2022年3月1日</b><br>  | <b>NEW 2022年3月1日</b><br> |
| NH5421*<br>QFウッド チタン ナチュラル | NH5422*<br>QFウッド チタン オレンジ | NH5423*<br>QFウッド チタン ブラウン | NH5424*<br>QFウッド チタン グレー |

### セラトピア ファサードストーン18



|                             |                             |                             |
|-----------------------------|-----------------------------|-----------------------------|
| <b>NEW 2022年3月1日</b><br>    | <b>NEW 2022年3月1日</b><br>    | <b>NEW 2022年3月1日</b><br>    |
| NH5731*<br>QFファサード チタン ベージュ | NH5732*<br>QFファサード チタン オーカー | NH5733*<br>QFファサード チタン ブラウン |

### セラトピア 木枠コンクリート調18



|                            |                            |                            |                            |
|----------------------------|----------------------------|----------------------------|----------------------------|
| <b>NEW 2022年3月1日</b><br>   | <b>NEW 2022年3月1日</b><br>   | <b>NEW 2022年3月1日</b><br>   | <b>NEW 2022年3月1日</b><br>   |
| NH5761*<br>QF木枠 チタン ライトグレー | NH5762*<br>QF木枠チタン ウォームグレー | NH5763*<br>QF木枠 チタン ミドルグレー | NH5764*<br>QF木枠 チタン ウッドグレー |

### セラトピア ミルフィーマイル18



|                             |                             |                             |                                |
|-----------------------------|-----------------------------|-----------------------------|--------------------------------|
| <b>NEW 2022年3月1日</b><br>    | <b>NEW 2022年3月1日</b><br>    | <b>NEW 2022年3月1日</b><br>    | <b>NEW 2022年3月1日</b><br>       |
| NH5751*<br>QFミルフィー チタン ホワイト | NH5752*<br>QFミルフィー チタン ベージュ | NH5753*<br>QFミルフィー チタン オレンジ | NH5754*<br>QFミルフィー チタン ダークブラウン |

### セラトピア ニューインプレース18



|                              |                              |                             |
|------------------------------|------------------------------|-----------------------------|
| <b>NEW 2022年3月1日</b><br>     | <b>NEW 2022年3月1日</b><br>     | <b>NEW 2022年3月1日</b><br>    |
| NH5641*<br>QFインプレース チタン ホワイト | NH5642*<br>QFインプレース チタン ブラウン | NH5643*<br>QFインプレース チタン グレー |

### セラトピア ストラータ18



|                             |                            |                             |                             |
|-----------------------------|----------------------------|-----------------------------|-----------------------------|
| <b>NEW 2022年3月1日</b><br>    | <b>NEW 2022年3月1日</b><br>   | <b>NEW 2022年3月1日</b><br>    | <b>NEW 2022年3月1日</b><br>    |
| NH5661*<br>QFストラータ チタン ピアノ  | NH5662*<br>QFストラータ チタン グレー | NH5663*<br>QFストラータ チタン レイヤー | NH5665*<br>QFストラータ チタン ホワイト |
| <b>NEW 2022年3月1日</b><br>    |                            |                             |                             |
| NH5666*<br>QFストラータ チタン ベージュ |                            |                             |                             |

### セラトピア シヤトレブリック18



|                            |                            |                           |                            |
|----------------------------|----------------------------|---------------------------|----------------------------|
| <b>NEW 2022年3月1日</b><br>   | <b>NEW 2022年3月1日</b><br>   | <b>NEW 2022年3月1日</b><br>  | <b>NEW 2022年3月1日</b><br>   |
| NH5671*<br>QFシヤトレ チタン ホワイト | NH5672*<br>QFシヤトレ チタン オレンジ | NH5673*<br>QFシヤトレ チタン レッド | NH5674*<br>QFシヤトレ チタン ブラウン |

### セラトピア ブルレウッド18



|                           |                           |                           |                              |
|---------------------------|---------------------------|---------------------------|------------------------------|
| <b>NEW 2022年3月1日</b><br>  | <b>NEW 2022年3月1日</b><br>  | <b>NEW 2022年3月1日</b><br>  | <b>NEW 2022年3月1日</b><br>     |
| NH5685*<br>QFブルレ チタン アッシュ | NH5686*<br>QFブルレ チタン アンバー | NH5687*<br>QFブルレ チタン プレーン | NH5689*<br>QFブルレ チタン レッドブラウン |

### セラトピア エストレモウッド18



|                             |                             |                             |                              |
|-----------------------------|-----------------------------|-----------------------------|------------------------------|
| <b>NEW 2022年3月1日</b><br>    | <b>NEW 2022年3月1日</b><br>    | <b>NEW 2022年3月1日</b><br>    | <b>NEW 2022年3月1日</b><br>     |
| NH5771*<br>QFエストレモ チタン ホワイト | NH5772*<br>QFエストレモ チタン ブラウン | NH5773*<br>QFエストレモ チタン ブラック | NH5774*<br>QFエストレモ チタン マホガニー |
| <b>NEW 2022年3月1日</b><br>    |                             |                             |                              |
| NH5775*<br>QFエストレモ チタン オーク  |                             |                             |                              |

### セラトピア コントラストボーダー18



|                               |                                |                             |                             |
|-------------------------------|--------------------------------|-----------------------------|-----------------------------|
| <b>NEW 2022年3月1日</b><br>      | <b>NEW 2022年3月1日</b><br>       | <b>NEW 2022年3月1日</b><br>    | <b>NEW 2022年3月1日</b><br>    |
| NH5741*<br>QFコントラスト チタン ストーン  | NH5742*<br>QFコントラスト チタン コンクリート | NH5743*<br>QFコントラスト チタン アース | NH5744*<br>QFコントラスト チタン ウッド |
| <b>NEW 2022年3月1日</b><br>      | <b>NEW 2022年3月1日</b><br>       |                             |                             |
| NH5745*<br>QFコントラスト チタン テラコッタ | NH5746*<br>QFコントラスト チタン アイロン   |                             |                             |

### セラトピア カンビオ18



|                            |                            |                           |                           |
|----------------------------|----------------------------|---------------------------|---------------------------|
| <b>NEW 2022年3月1日</b><br>   | <b>NEW 2022年3月1日</b><br>   | <b>NEW 2022年3月1日</b><br>  | <b>NEW 2022年3月1日</b><br>  |
| NH5651*<br>QFカンビオ チタン ホワイト | NH5652*<br>QFカンビオ チタン ベージュ | NH5653*<br>QFカンビオ チタン グレー | NH5654*<br>QFカンビオ チタン レッド |
| <b>NEW 2022年3月1日</b><br>   |                            |                           |                           |
| NH5655*<br>QFカンビオ チタン ブラウン |                            |                           |                           |

光セラ

色  
40年  
品質

# 40年 美しさがつづく壁、光セラ18

深彫りの陰影+時が経っても褪せることのない美しさ。  
光セラ18は常識を変える「色40年品質」。

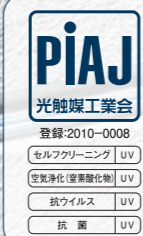

「光セラ」は光触媒工業会(PIAJ)の「セルフクリーニング」「空気浄化(窒素酸化物)」「抗ウイルス」「抗菌」基準をクリアし、認証を取得しています。  
※詳しくはケイミュホームページ <https://www.kmew.co.jp/shouhin/siding/hikaricera/piaj.pdf> をご参照ください。



## 深彫りの格調と風格

わずか2mm違いが生む歴然

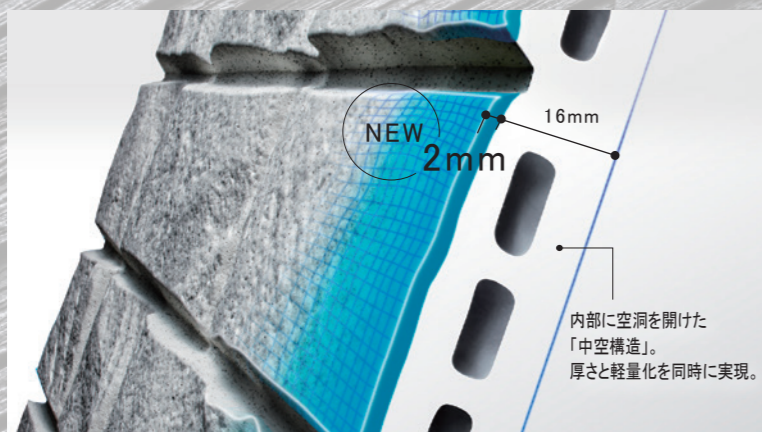

16mmから18mmへ。圧倒的深彫りは、陽光にひと際映え、夜間のライトアップで深い陰影を作ります。

## 色40年品質 の美しさ

※保証は「色10年保証」または「色15年保証」になります。

業界初！紫外線トリプルガード

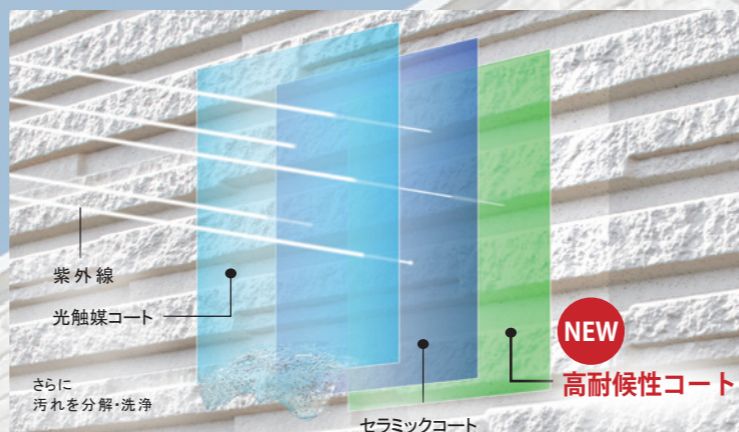

色あせの原因となる紫外線を3層のコーティングで徹底ガード。長年にわたり色褪せ・日焼けを防ぎます。\*2021年1月22日現在 業界系サイディング業界 当社調べ

## 抗ウイルスという安心



付着したウイルスや菌を不活化

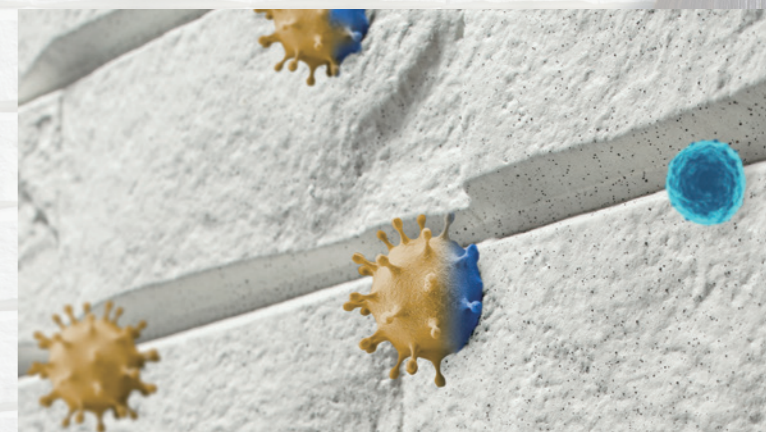

長年研究を重ねた光触媒技術を応用して、外壁表面に付着したウイルスなどの抑制効果を確認しました。

汚れ分解 超親水性

## 汚れを分解・洗い流す

太陽のチカラで汚れを分解し、付着力を弱めます  
分解した汚れを雨のチカラで洗い流します

汚れ分解力 <日中に> 付着した汚れを光で分解し付着力を弱めます。

超親水性\* <雨の日に> 水に非常になじみやすく汚れを雨水が浮かして洗い流します。

■ 光セラのキレイがつづくしくみ(イメージ)

\*光触媒コートは、親水コートの親水性を超えた超親水性。汚れの下に雨水が入り込み、汚れを強力に洗い流します。

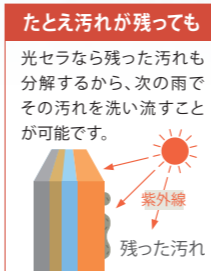
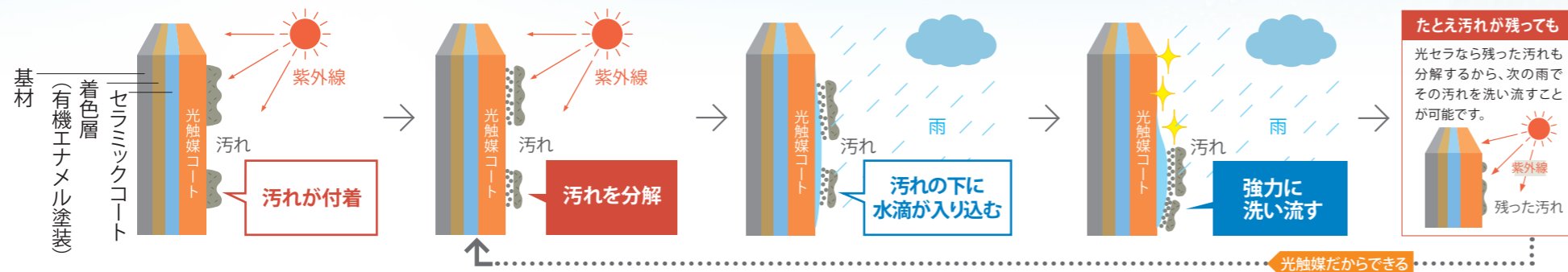

光触媒だからできる

大気浄化

## 空気をキレイに

光触媒の分解力が排気ガスなどの有害物質を無害化

■ 光セラの大気浄化のしくみ(イメージ)

光セラの大気浄化能力は、50坪でポプラ12本分。

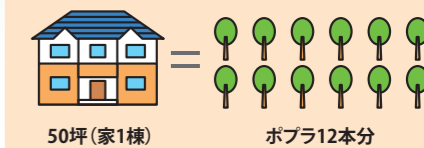

ポプラは最もNOxを吸収する植物の代表です。

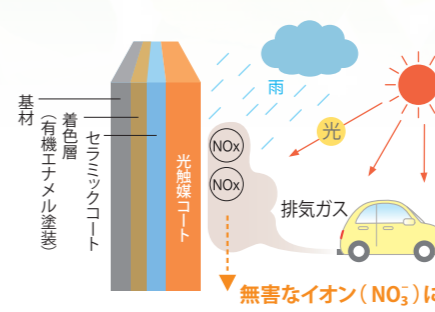

大気を浄化



**RK001S** 遮熱  
Sブラック JIS 5類

マンセル値: 4.7PB 2.3/0.5  
日射反射率: 44%



**RK002S** 遮熱  
Sブラックパール JIS 5類

マンセル値: 0.2RP 3.1/0.2  
日射反射率: 44%



**RG004S** 遮熱  
Sモスグリーン JIS 5類

マンセル値: 0.9G 3.4/1.0  
日射反射率: 46%



ガルバリウム鋼板をベースに  
マグネシウムの防錆効果をプラス。  
ガルバリウム鋼板の  
3倍超の耐食性を実現しました。

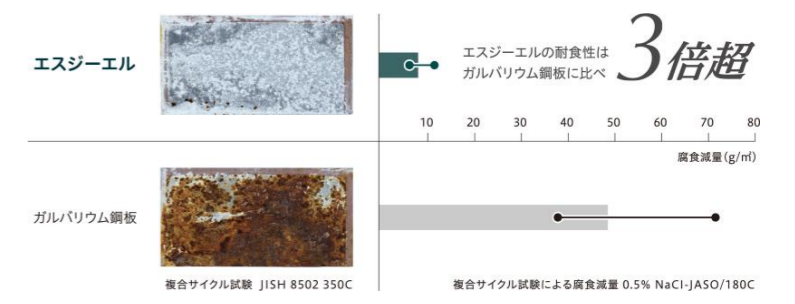

**RN023S** 遮熱  
Sコゲチャ JIS 5類

マンセル値: 1.0YR 2.8/0.4  
日射反射率: 45%



**RR025S** 遮熱  
Sレッドブラウン JIS 5類

マンセル値: 9.2R 3.2/3.3  
日射反射率: 47%



**RY035S** 遮熱  
Sオレンジ

マンセル値: 7.1YR 4.9/6.7  
日射反射率: 49%

## 最新の高耐候化技術を導入

耐候性に優れたポリエステル樹脂と着色顔料を使用。とくに屋根用色は遮熱機能との相乗効果により、塗膜劣化による色褪せを防ぎます。

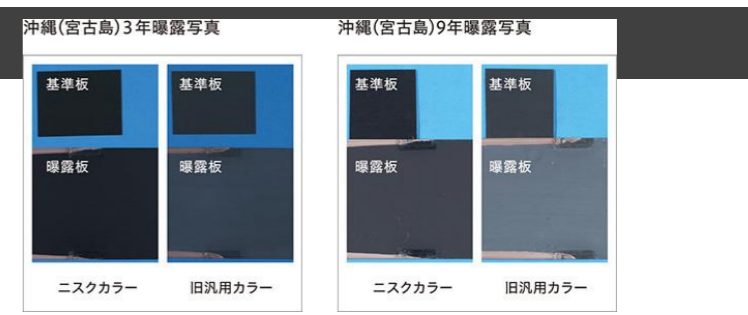

**RG005S** 遮熱  
Sロクショウ

マンセル値: 3.5BG 5.4/3.5  
日射反射率: 58%



**RB010S** 遮熱  
Sダークブルー JIS 5類

マンセル値: 3.5PB 2.3/2.1  
日射反射率: 46%



**RM016S** 遮熱  
Sギングロ

マンセル値: 2.6B 4.0/0.3  
日射反射率: 45%

## 遮熱機能・耐汚染機能の標準装備

遮熱機能 (屋根色)  
サーモグラフィーによる実測例 ※天候: 晴れ/外気温 32°C  
場所: 大阪府堺市 (西日本製造所)  
屋根色には赤外線を選択的に反射する遮熱顔料を配合。日射による鋼板温度の上昇を抑制し室内環境の改善と地球温暖化抑制に貢献します。  
JIS G3322:2012 対応品  
明度 40 以下の濃色で日射反射率 40%クリアしています。

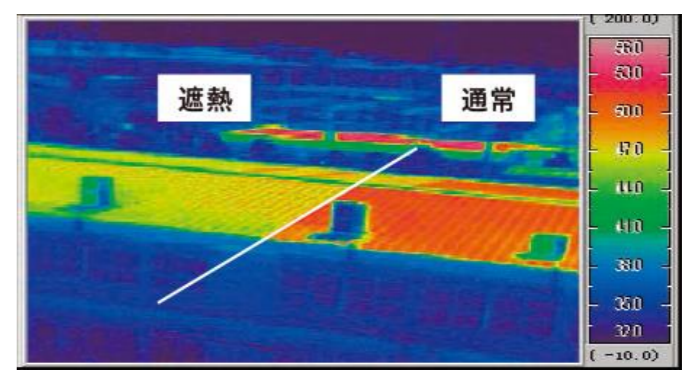

**RM018S** 耐汚染  
Cシルバーメタリック

マンセル値: 5.0GY 6.4/0.5  
日射反射率: 47%



**RA020S** 遮熱 耐汚染  
SC フリントグレー

マンセル値: 5.6Y 7.3/0.2  
日射反射率: 45%



**RN022S** 遮熱  
Sブラウン JIS 5類

マンセル値: 5.5YR 2.6/1.1  
日射反射率: 43%

## 耐汚染機能 (壁色)

壁色の塗膜には表層の親水化によるセルフクリーニング機能を装備。親水化した塗膜は表面の帯電性が少なく埃が付着しにくくなっており、また降雨時には汚れを洗い流す効果により雨筋がつきにくくなっています。



CONCEPT  
シンプル&スマート

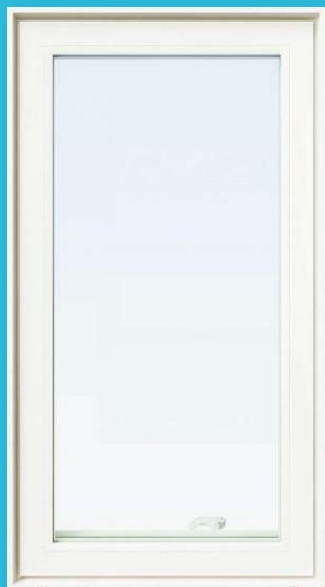

熱貫流率

1.31 W/(m<sup>2</sup>·K)

たてすべり出し窓+FIX連窓 (16513)  
Low-E複層  
樹脂スペーサ仕様  
ブルーガス入

洗練されたスリムな窓フレーム



従来の樹脂窓

APW330

ガラス接着技術により  
30%のスリム化を実現  
採光面積も向上します



統一感を演出するディテールデザイン



片上げ下げ窓

たてすべり出し窓

引違い窓



窓種毎のフレーム見付や  
外観イメージの統一により  
コーディネート性が  
向上しています

スリムさを強調しシンプルさを際立たせる  
ラウンドエッジ



従来の樹脂窓

APW330

ラウンドしたエッジ  
形状にする事で、  
スリムなフォルムを  
強調しながら、シンプ  
ルな印象を高めています



半開

全開



アームを上げて全開



窓を閉めると半開モード

たてすべり出し窓 グレモンハンドル

アームを持ち上げれば、カチッと固定され、そのまま障子を開ければそれだけで解除完了。約90度まで開放でき室外側のガラスのお掃除も。障子を閉めると自動的に半開モードになります。さらにセーフティストッパーの解除を制限する“チャイルドロック機構”付き。

部詳細



ドライバーなどで  
ツマミを動かしロック

シンプル&スマートにこだわった、これまでにない美しい窓を創出

### 自由に組み合わせ可能な連窓方立



“乾式組立”による  
方立連結

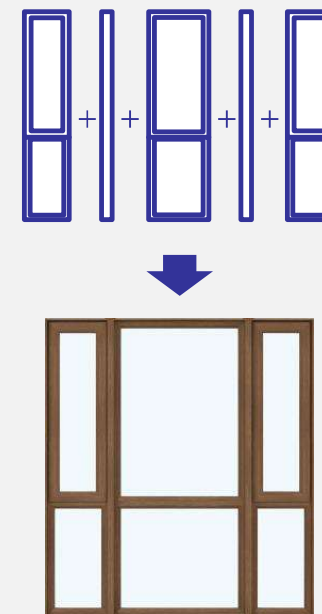

#### 対応窓種: 開き窓系・FIX窓

たてすべり出し窓



すべり出し窓



FIX窓



#### 外観木目仕様を含む 全色設定あり

外観色



内観色

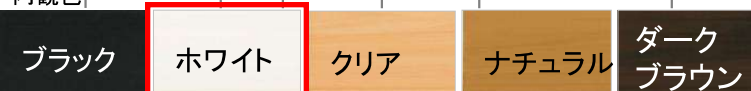

※ツアクション窓の内観色はホワイトのみです。

外観色



内観色

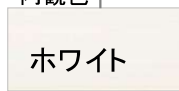

※面格子・シャッターはブラウン色となります。

大開口で内外を繋げながら、連段窓の窓使いで窓辺空間の演出性を高めます

# 高性能樹脂窓 APW330

— 樹脂窓を日本のスタンダードに —

## 結露を減らしたい人にオススメ

樹脂とLow-E複層ガラスで国内最高レベルの断熱性を実現。熱の出入りを抑え、住まいの快適を実現します。その気密性の高さや省エネ効果は、エコ住宅との相性も抜群です。

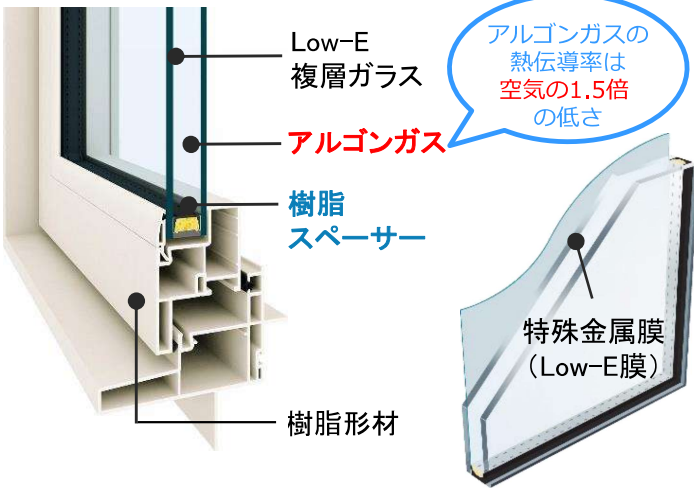

夏の住まいから出る熱の70%以上、冬の住まいから出る熱の50%以上、窓や玄関などから熱が入り出します。

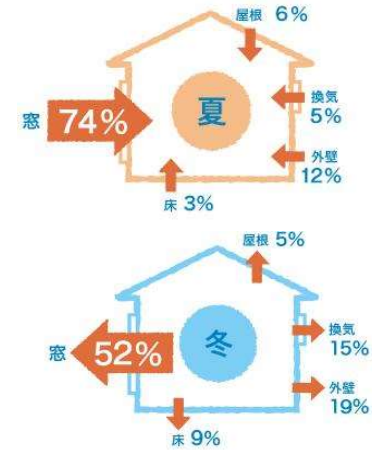

上記数値はYKK AP算出です。夏：外気温33.4℃/室温27℃の場合 冬：外気温0.5℃/室温20℃の場合

## 建物の高断熱化はおトク!

建築費などの初期費用はかかりますが、最終光熱費などのランニングコストまで含めトータルで比較して考えましょう。

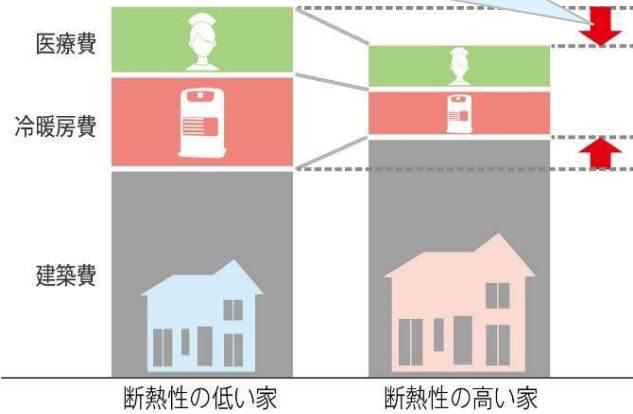

※各費用の割合を表すイメージですので正しい割合を表したものではありません。

## カラーバリエーション

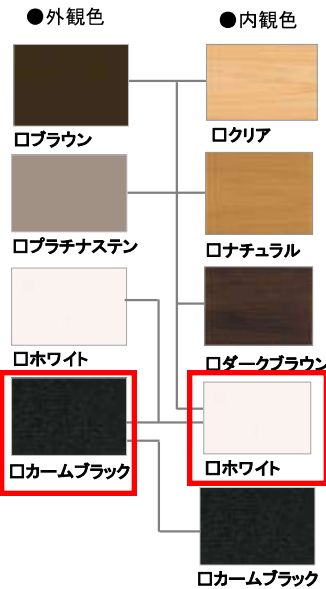

## バリエーション

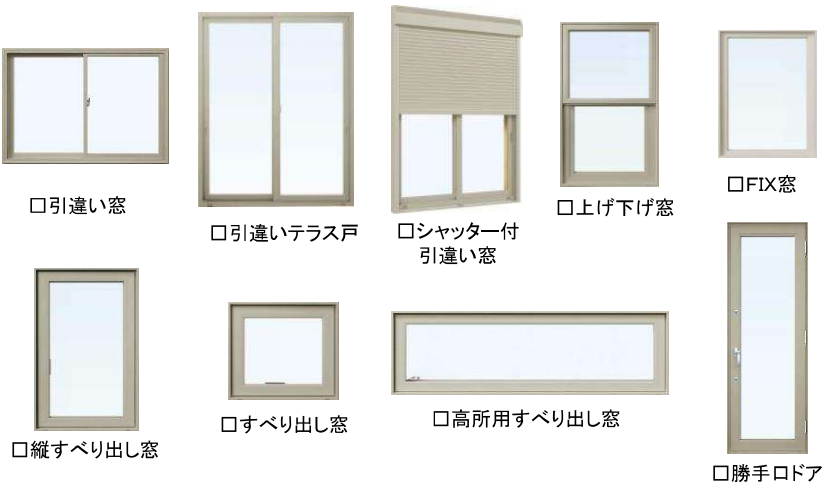

## 寒い、暑い不満を解決

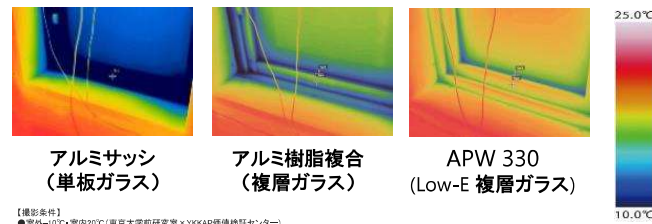

### 年間冷暖房費比較

|                   |         |             |
|-------------------|---------|-------------|
| アルミ (複層ガラス)       | 66,900円 |             |
| アルミ樹脂複合 (複層ガラス)   | 59,600円 | 7,300円 お得!  |
| APW330 (Low-Eガラス) | 50,500円 | 16,400円 お得! |

【算出条件】  
 ●住宅断熱仕様 次世代省エネルギー基準(平成11年基準)Q値適合レベル  
 ●想定冷暖房機器 1坪あたり年間エネルギー消費量に準拠した製品・10坪の方法及び解放型住宅に準拠  
 ●空調設定 室温 24℃/冷房 26℃/60% (住宅省エネルギー総合推進センター)省エネルギー消費量計算方法の解説)スケジュールに準拠した開閉運転  
 ●電力変換率 27円/kWh (税込) (公社) 全国家庭電気製品公正取引協議会 新電力目安集

## 樹脂窓が選ばれる理由

樹脂はアルミの1000分の1ほどしか熱を伝えないため、熱さを気にせず握れます。



耐久性に優れ、経年劣化にも強い塩ビ (PVC) が使用されています。さらに紫外線に強いアクリル積層で、耐候性も高くなっています。



# 高性能樹脂窓 APW330

商品色 (外観色) 内外観ホワイト



カラー仕様

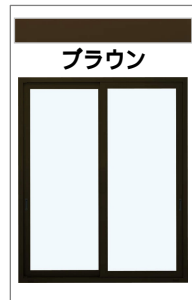

内外観ブラック



(内観色)



ツアクション窓の内観色はホワイトのみです。



## 枠わく サービス

### 窓にぴったりサイズの窓額縁をオーダー

枠わく サービスは、お客様のご要望に合わせて、窓やドアの大きさに合わせたサイズの窓額縁をお届けするサービスです。あらかじめカットしてから工場出荷されるため、ディテールまで高品質、現場加工要らずの簡単施工なので、美しく仕上がります。

現場に合わせて2タイプをご用意しています

#### ぴったりセット

現場施工が組立てだけで済む、ぴったりサイズでお届け



#### ゆったりセット

さまざまな納まりに対応できる、長めのサイズでお届け



#### 枠形態

三方枠



四方枠



#### バリエーション



#### ノンケーシングタイプ

見付20mmでほどよいアクセントとなります。(集合住宅用もあります)



たて勝

#### 素材



#### MDF仕様

加工性の良いMDFを基材に採用しています。

#### カラーバリエーション



ブラウンチーク      ダークウォールナット      エイジドチャコール

1 商品色により設定が異なります。右側の「設定」をご覧ください。  
2 ピュアプレーン色は木目柄がありません。  
3 エイジドチャコール色は、ノンケーシングタイプ20mmとスリムタイプ10mmのみの設定となります。

表示の商品写真は印刷物のため実際の色合いと異なることがあります。



ハンドルデザインも  
自由に選べます。

電気錠 スマートコントロールキー



手動錠

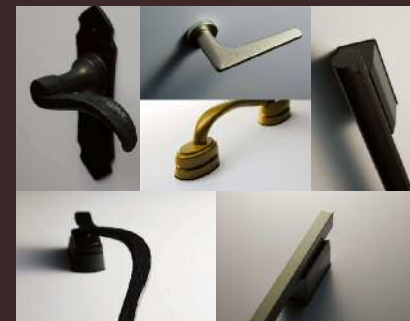

# わが家らしさ、見つけよう。

玄関は、住まいの顔だから、人や暮らしのスタイルにあわせてつくるのがいい。  
新しいVenatoが目指したのは、住む人の「らしさ」が見えてくるようなドアデザイン。  
わが家にぴったりの1枚がきっと見つかります。

断熱玄関ドア  
**Venato D30**

非防火仕様



カラーバリエーション

- JJ パニラウォールナット
- KG ナチュラルオーク
- BE マキアートバイン
- KE キャラメルチーク
- AM ダージリンウォールナット
- DP ガナッシュウォールナット
- YA スティンウォールナット
- W6 桑炭
- XP ココナッツチェリー
- BJ アイスブルーノーチェ
- QS オリーブグリーン
- A8 スモークヒッコリー
- AF ガトアカシア
- HV ビターストーン
- Z4 ディープグレイ
- LU サファイアブルー
- KR ルビーレッド
- S1 ピュアシルバー
- H2 ブラチナステン
- K5 カームブラック



スマートコントロールキー

ポケットキー

リモコンキーでもタグキーでも、  
施解錠はかんたん操作！

リモコンキーを持っていれば、  
ドアハンドルのボタンを押すだけで施解錠でき、  
さらにタグキーがカギになるので、  
毎日の出入りがもっと快適になります。

電池式の場合はボタンを押してからタグキーを近づけて下さい。



**リモコンキー**  
操作可能範囲は室外側約3m以内です。

**タグキー**  
電池式の場合はボタンを押してから近づけてください。

**スマートフォン**  
「スマートコントロール」専用アプリダウンロードが必要です。

「スマートコントロール」は、ドアBluetoothを介してペアリングすることで、施解錠はもちろん、キーの管理、施解錠履歴の確認などを行える専用アプリです。アプリを操作する際は、ドア付近(約3m以内)に近づいてください。スマートフォンの電池が切れるとカギの施解錠ができなくなります。万が一のために、必ずリモコンキーやタグキーの1つれがを携帯することを推奨します。

リモコンキー2個・タグキー3個 が標準装備。

リモコンキー×2個 (非常用収納カギ×2)

タグキー×3個 (非常用収納カギ×3)

**非常用収納カギ標準装備**  
リモコンキー・タグキーには非常用収納カギが内蔵されています。優れた耐ピッキング性能を持つディンプルキータイプです。

[リモコンキー] 最大8個まで登録可能  
電池寿命は1年間 (10回操作/日、リモコン操作)

[タグキー] 最大20個まで登録可能

ディンプルキータイプ  
非常用収納カギを内蔵  
携帯に便利なストラップ穴

**ハンドル**  
ストレートハンドル

□ シルバー □ ブラック □ ブラック

洋風カーブハンドル

□ ブラック □ ブラック

室外側 室内側 室外側 室内側 室外側 室内側

カラーバリエーション

- JJ パニラウォールナット
- KG ナチュラルオーク
- BE マキアートバイン
- KE キャラメルチーク
- AM ダージリンウォールナット
- DP ガナッシュウォールナット
- YA スティンウォールナット
- W6 桑炭
- XP ココナツツチェリー
- BJ アイスブルーノーチェ
- QS オリーブグリーン
- A8 スモークヒッコリー
- AF ガトアアジア
- HV ビターストーン
- Z4 ディーブレイ
- LU サファイアブルー
- KR ルビーレッド
- S1 ピュアシルバー
- H2 ブラチナステン
- K5 カームブラック

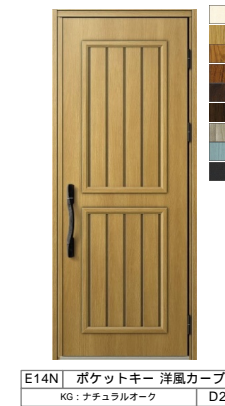

スマートコントロールキー

ポケットキー



リモコンキーでもタグキーでも、  
施解錠はかんたん操作！

リモコンキーを持っていれば、  
ドアハンドルのボタンを押すだけで施解錠でき、  
さらにタグキーがカギになるので、  
毎日の出入りがもっと快適になります。

電池式の場合はボタンを押してからタグキーを近づけて下さい。



**リモコンキー**

リモコンキーを持っていれば、  
ハンドルのボタンを押すだけ

**タグキー**

タグキーを近づけるだけで  
カギを開け開め

スマートフォン

「スマートコントロールキー」専用アプリダウンロードが必要です

「スマートコントロールキー」は、ドアBluetoothを介してペアリングすることで、施解錠はもろもろ、キーの管理、施解錠履歴の確認などを行える専用アプリです。アプリは操作する際は、ドア付近(約3m以内)に近づいてください。スマートフォンの電池が切れるとカギの施解錠ができなくなります。万が一のために、必ずリモコンキーとタグキーの1つれが携帯することを推奨します。

リモコンキー×2個・タグキー×3個 が標準装備。



非常用収納カギ標準装備

リモコンキー・タグキーには非常用収納カギが内蔵されています。優れた耐ピッキング性能を持つディンプルキータイプです。

【リモコンキー】 最大8個まで登録可能  
電池寿命は1年間 (10回操作/日、リモコン操作)  
【タグキー】 最大20個まで登録可能



ハンドル

ストレートハンドル 洋風カーブハンドル

□ シルバー □ ブラック □ ブラック

室外側 室内側 室外側 室内側 室外側 室内側

# 断熱玄関ドア ヴェナート D30 基本機能

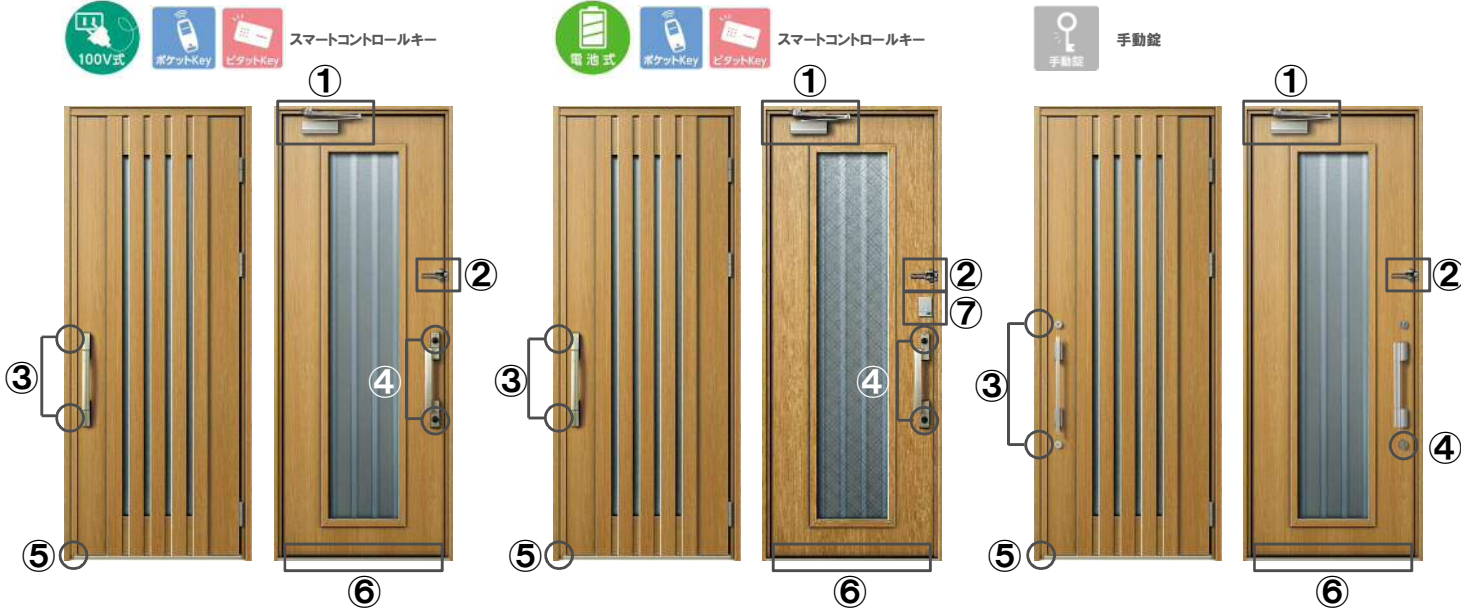

- ① ドアの閉まる速度を調節できるバックチェック機構付(標準装備)ドアクローザー
- ② 業界初の通風/ロック機構付ドアガード
- ③ しっかり固定する鎌錠
- ④ 取り外して安心、脱着式サムターン(手動錠は下部錠のみ)
- ⑤ うっかりや万が一のケガを予防する保護キャップ
- ⑥ つまずきにくく、すべりにくいドア下枠
- ⑦ 電池ボックス(スマートコントロールキー電池式のみ)  
※自然の風を住まいへ取込む通風ドアもご用意(通風デザインのみ)

### 快適

■車いすもらくらく通れるワイドサイズ

片開きの標準サイズでの有効開口は806mmで、車いすでの出入りや大きな荷物の出し入れも余裕をもって行うことができます。(住宅性能表示[高齢者等への配慮]等級5)

| 種別/バリエーション | 片開き   | 親子(入隅) | 親子      | 片袖FIX | 両袖FIX | 両開き     |
|------------|-------|--------|---------|-------|-------|---------|
| 有効開口       | 806   | 806    | 806     | 806   | 806   | 756     |
| DH=23      | W 922 | 959※1  | 1,059※1 | 1,235 | 1,235 | 1,514※1 |
| H          | 2,330 |        |         |       |       |         |

※1子扉を開けた際の寸法です。枠バリエーションの設定の有無はカタログをご参照ください。  
※住宅性能表示とは、住宅のさまざまな性能を評価し、等級や数値で表示します。[高齢者等への配慮]とは、身体上の負担や事故の発生を軽減するための配慮に対する評価です。等級5は最高等級で、長寿社会対応設計指針の推奨基準程度とされています。

### ■ドアの閉まる速度を調節できるバックチェック機構付(標準装備)ドアクローザー

3速ラッチングアクション付です。3区間それぞれの速度調整が行えます。ストップ角度は85°、129°の2箇所です。強風や突風などによる急激なドアの開きにブレーキをかけるバックチェック機構を標準装備。急激なドアの開きによる衝突を防止します。  
※バックチェック機構作動時はドアの動きが重くなります。ゆっくりとドアを押せば、ドアは開きます。  
※165°付近から自閉機能が解除されます。165°以上開扉した場合は165°まで閉扉することで、自閉機能がはたります。

ラッチング区間  
第2速度区間  
第1速度区間

バックチェック作動範囲

ドアの開口制限について

開口制限のあるドアを制限以上開くと、化粧部材がたて枠に当たる可能性がありますのでご注意ください。制限以上に開く可能性があるときは、戸当りなどを取付けけることをおすすめします

- デザインNo.:N03 開口制限:174°
- デザインNo.:N04 開口制限:174°
- デザインNo.:N05 開口制限:177°
- デザインNo.:N06 開口制限:170°
- デザインNo.:N11 開口制限:170°
- デザインNo.:C06 開口制限:173°

### 安全

■つまずきにくく、すべりにくいドア下枠

ドア下枠にある沓摺部の段差を18mmに設計。歩行時のつまずきを防ぐとともに、車椅子の通行もスムーズです。雨の日にもすべりにくいゴム素材を採用し、小さなお子様やお年寄りが転んでケガをする事故に配慮しました。(住宅性能表示[高齢者等への配慮]等級5)

### ■うっかりや万が一のケガを予防する保護キャップ

ドアや装飾部の端部に保護キャップを付けました。掃除の際のうっかりやお子様の万が一のケガを防ぎます。

### 安心

■しっかり固定する鎌錠

デッドボルト(かんぬき)についた鎌が錠受にしっかりとかみ合さり、しっかり固定。ハールなどを使ってドアをこじ開ける手口に対して強い抵抗力を発揮します。(上部錠・下部錠とも)

指定建物錠の防犯性能表示(平成15年法律第65号第7条)

| 事項         | 性能       |          |       |
|------------|----------|----------|-------|
| 耐ピッキング性能   | 5分未満     | 5分以上     | 10分以上 |
| 耐力ギ穴壊し性能   | 5分未満     | 5分以上     | 10分以上 |
| 耐サムターン回し性能 | なし(5分未満) | あり(5分以上) |       |
| 耐力ム送り解錠性能  | なし(5分未満) | あり(5分以上) |       |
| 耐こじ破り性能    | なし(5分未満) | あり(5分以上) |       |
| 出荷時カギ本数    | 同一子錠/5本  |          |       |

※カネセ工業の仕様はここに該当します。

### ■さらに安心をプラスするロック機構

ドアを閉じた状態で、アーム部分を受け側にスライドすることでアームが「かんぬき」となり、ドアをロックすることができます。上部錠、下部錠と併せて使用することで、より安心です。

アームをスライド

ロック  
ロック解除

ロック機構使用時

3ヶ所ロックでより安心

※ドアガードのロック機構は上部錠、下部錠と併せてお使いください。単独での使用は行わないでください。※室外側からロック機構の操作はできません。在宅時・就寝時の補助ロックとしてお使いください。※アームやドアガード受のフックを出したまま開閉しないでください。破損したり、誤ってガード状態になる可能性があります。※ドアガードは、来訪者の確認用です。

### 便利

■快適さをプラスする通風機構

ドアガード使用時の全開状態でフックを押込むことで、ドアを少しだけ開けた状態に固定することができます。生活シーンに合せ、玄関の通風・換気が可能になります。

フックを押込んで固定

※手をそえて、ドアが動かないようにして操作してください。

※定位位置で開いたまま固定できる機構であり、錠、防犯に対する機構ではありません。外出時・就寝時など長時間の使用は行わないでください。

※室外側から通風機構の操作はできません。

通風機構使用時

アームやフックを立てたまま開閉をしないでください。破損したり、誤ってガード状態になる可能性があります。来訪者確認用です。

※商品の色は、印刷の特性上、実物と多少異なる場合がありますのでご了承ください。

# スマートコントロールキーシステム



| スマートコントロールキー |   | スマートコントロールキー   |   |
|--------------|---|--|---|
| ストレートハンドル    |   | 洋風カーブハンドル  |   |
| カラー          | □シルバー   | □ブラック  | □ブラック   |
| 室外側正面        | <br>無駄のない<br>ミニマル<br>& シンプル<br>スタイル。 | <br>モダンで<br>落ち着く<br>ナチュラル<br>テイストに。 | <br>クラシカルな<br>風合いにも<br>馴染む<br>クラフト感。 |
| 室内側正面        |                                     |                                    |                                     |

※洋風カーブハンドルは面開き用の設定はありません。※写真は右勝手のもです。

## □ポケットキー



ポケットキー



リモコンキー×2  
リモコンキー・タグキーに非常用収納カギを内蔵



スマートコントロールキー  
専用アプリ※ダウンロードが必要です

## □ピタットキー



ピタットキー



タグキー×3  
タグキーに非常用収納カギを内蔵



非常用カギ×2  
(ディンプルキー)



スマートコントロールキー  
専用アプリ※ダウンロードが必要です

## 1. すべてのカギに非常用収納カギを備えました

停電や電池切れなど、キーが使用できない場合でも玄関ドアを解錠できる非常用収納カギを標準装備。どのような状況でも施解錠が可能になりました。

リモコンキー



タグキー



※リモコンキー・タグキーに非常用収納カギ内蔵

## 2. スピーカー搭載により各種設定を声でお知らせします

- ・鍵の登録・削除や各種設定を音声ガイドでサポートするからわかりやすい
- ・メンテナンス時期や電池切れを音声でお知らせしてくれるから安心

分かりやすい  
音声ガイダンス



登録モードです。

メンテナンスの時期です。

本体の電池を交換してください。

## 3. スマートコントロールキー専用アプリ

利用料金  
無料

※ダウンロード  
が必要です。

- ・専用アプリで各種キーをカンタン管理！

管理用のスマートフォンから、家族のキーの登録・各種設定や施解錠履歴を確認することができます。

アプリをインストールして鍵の登録や設定を一括管理。

管理用スマートフォン  
最大2台まで登録可能



リモコンキー (ポケットキーのみ)

最大8個まで登録可能  
電池寿命は1年間  
(10回操作/日、リモコン操作)

タグキー

最大20個まで登録可能

一般用スマートフォン

最大5台まで登録可能  
施解錠のほか、通知機能が利用可能

- ・スマートフォンのアプリからでも施解錠OK

キーとして登録したスマートフォンを所持していれば、アプリ上での操作で施解錠ができます。※アプリを操作する際は、ドア付近(約3m以内)に近づいてください。ドアから離れた位置では操作できません。



美しい木目と、強い耐久性を。

VERITIS

玄関収納 コンポリア



ENJOY YOUR ROOM

#おうち愛

やさしい木目から力強い木目まで。  
上質な暮らしを彩る多彩な木の味わいをラインアップ。  
美しい木目と  
強い耐久性を同時に兼ね備えた玄関収納。  
ベリテス建具とトータルコーディネートできます。

|  |   |   |
|--|---|---|
| <p>自然な木肌感</p> <p>天然木の独特な温もりを再現することで手触り感を表現しています。</p> | <p>汚れに強い</p> <p>油性ペンの汚れも染み込みにくく、サッと落とせます。</p> | <p>傷に強い</p> <p>ステールウールでこすってもほとんど傷つきません。</p> |
|--|---|---|

インテリア建材 ベリテスの施工例写真や商品詳細、ドアの色などをシミュレーションできるアプリもご用意しています。

ベリテス

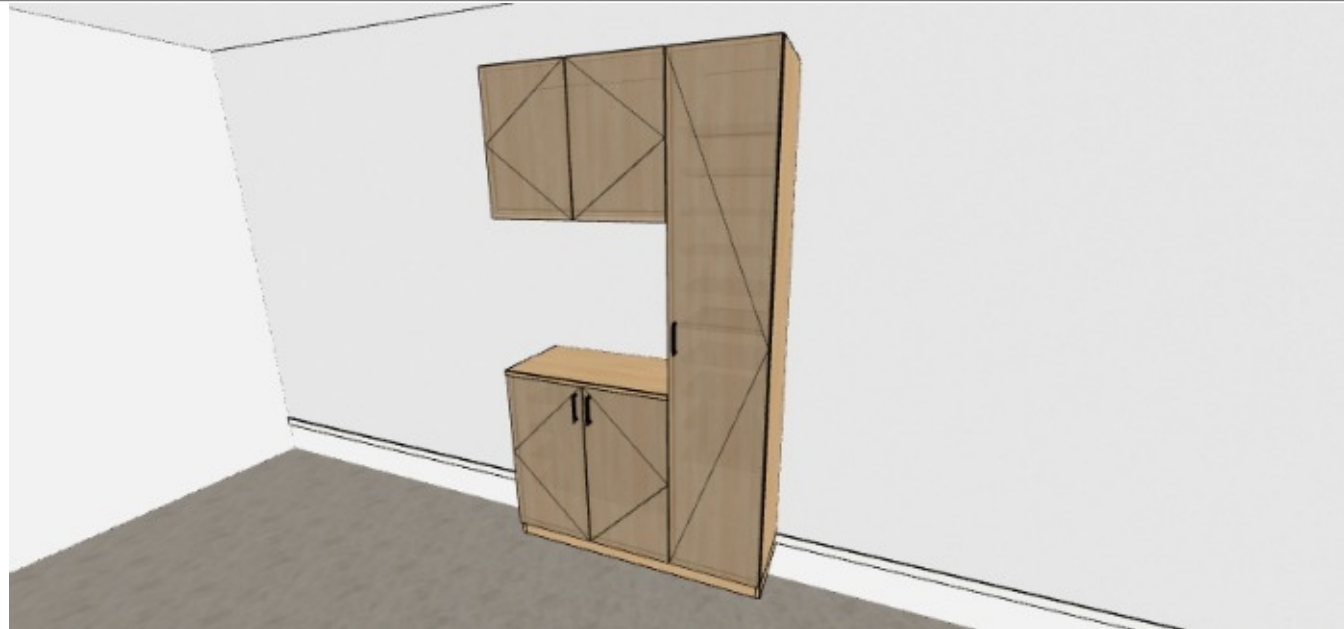

プランサイズ

幅 : 1200mm  
高さ : 2140mm  
奥行 : 405mm

| 扉タイプ                                       | 扉色柄                  | 本体色柄                | 取っ手   |                   |                       |                      |                     |                       |                      |                       |
|--|----------------------|---------------------|---|-------------------|-----------------------|----------------------|---------------------|-----------------------|----------------------|-----------------------|
| <p>フラット</p>                                | <p>アイデアオーク柄(EV)</p>  | <p>アイデアオーク柄(EV)</p> | <p>T5型オフブラック(塗装)<br/>※天袋ユニット(手がけ仕様)に取っ手はつきません</p> |                   |                       |                      |                     |                       |                      |                       |
| <p>扉柄・本体柄 バリエーション ※枠タイプの扉は★印の色柄のみ対応します</p> |                      |                     |   |                   |                       |                      |                     |                       |                      |                       |
| <p>ソフトウォールナット柄 [UY]</p>                    | <p>ウォールナット柄 [TY]</p> | <p>チェリー柄 [CY]</p>   | <p>アイデアオーク柄 [EV]</p>                              | <p>メイプル柄 [JY]</p> | <p>グリーニアッシュ柄 [RV]</p> | <p>グリージョーク柄 [FV]</p> | <p>ラビスグレー柄 [LV]</p> | <p>ホワイトアッシュ柄 [GY]</p> | <p>ホワイトオーク柄 [WY]</p> | <p>しゅいホワイト柄 [PY]★</p> |

| 扉柄 バリエーション            |                       | ※枠タイプの扉は★印の色柄のみ対応します    |                          |                       |                      |                     |  |
|-----------------------|-----------------------|-------------------------|--------------------------|-----------------------|----------------------|---------------------|--|
| <p>ブラックオーク柄 [DV]★</p> | <p>ネイビーオーク柄 [NV]★</p> | <p>ブルーグレーオーク柄 [AV]★</p> | <p>パールグリーンオーク柄 [MV]★</p> | <p>ソイルブラック柄 [KV]★</p> | <p>パールグレー柄 [JV]★</p> | <p>鏡面ホワイト柄 [WV]</p> | <p>※DV柄、NV柄、AV柄、MV柄、KV柄、JV柄、WV柄の標準本体・台輪はPY柄になります(変更可能)</p> |

特長ユニット



オプション部材 扉裏収納



1階

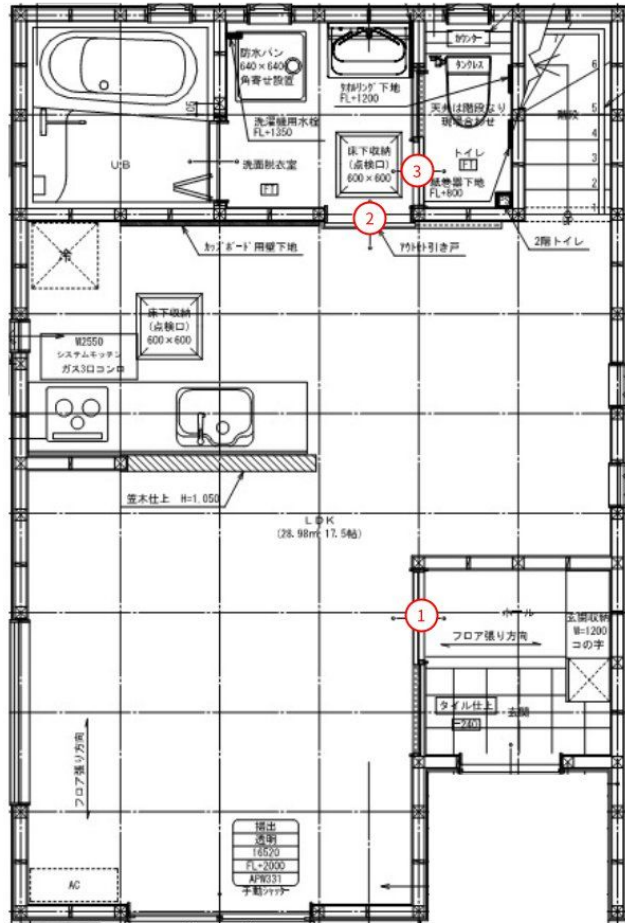

内装ドア

| 1 | VERITIS Craft Label   | 1階 LDK | 2  | VERITIS Standard Label | 1階 洗面脱衣室 |
|---|---|--------|--|------------------------|----------|
|   | 扉色 ネイビーオーク柄 (NV)<br>枠色 ※しっくりホワイト柄 (PY)<br>デザイン L J型<br>開閉方式 Y戸車引戸片引き<br>ハンドル C 1型・角型引手オフブラック色 (塗装)・空錠<br>採光部 カスミ熟処理ガラス<br>サイズ UW1645×UH2035<br>勝手 右引手 (R)<br>枠種 固定枠: 枠見込み155mm<br>本体上部 戸先側・戸尻側両側ソフトクロス<br>仕様 ス<br>敷居色 ※イデアオーク柄 (EV) |        | 扉色 イデアオーク柄 (EV)<br>枠色 ※しっくりホワイト柄 (PY)<br>デザイン TA型<br>開閉方式 上吊引戸アウトセット納まりトイレ用片引き (25年2月発売)<br>ハンドル C 1型・角型引手オフブラック色 (塗装)・表示錠<br>採光部 ガラスなし (パネル・鏡板)<br>サイズ 見え幅780×見え高2035<br>勝手 左引手 (L)<br>枠種 :<br>床見切 ※イデアオーク柄 (EV)<br>本体上部 戸先側・戸尻側両側ソフトクロス<br>仕様 ス<br>ランナー N色<br>上レール シルバー色 |                        |          |
|   | MJE2PC13BK  |        | MJE2PC14BK   |                        |          |

内装ドア

| 3 | VERITIS Standard Label   | 1階 トイレ |
|---|--|--------|
|   | 扉色 イデアオーク柄 (EV)<br>枠色 ※しっくりホワイト柄 (PY)<br>デザイン TA型<br>開閉方式 Y戸車引戸トイレ用片引き<br>ハンドル C 1型・角型引手オフブラック色 (塗装)・表示錠<br>採光部 ガラスなし (パネル・鏡板)<br>サイズ UW1190×UH2035<br>勝手 右引手 (R)<br>枠種 固定枠: 枠見込み155mm<br>本体上部 戸先側・戸尻側両側ソフトクロス<br>仕様 ス<br>敷居色 しっくりホワイト柄 (PY) |        |
|   | MJE2PC14BK   |        |



←“お施主様向け3Dビューアー”で3Dイメージをスマホ・タブレットで確認できます  
左の二次元コードをiPhone/iPadで読み込むことで、3Dパースとしてお部屋を確認できます(iOS15以上)



枠色が扉色と異なる場合、敷居色・床見切りが枠色と異なる場合に※を表示しています。(ただしA/B面の色が異なる場合、敷居色・床見切りに必ず※を表示しています。)建具画像は標準品です。特注品の場合、詳細は別途、図面・お見積書をご確認ください。印刷のため、実物とは多少色が異なります。実際の色合い・材質感等は、ショールーム等でご確認ください。※特注の組合せによっては、全ての特注項目が表示されない場合があります。詳細は選定仕様書をご確認ください。

2階

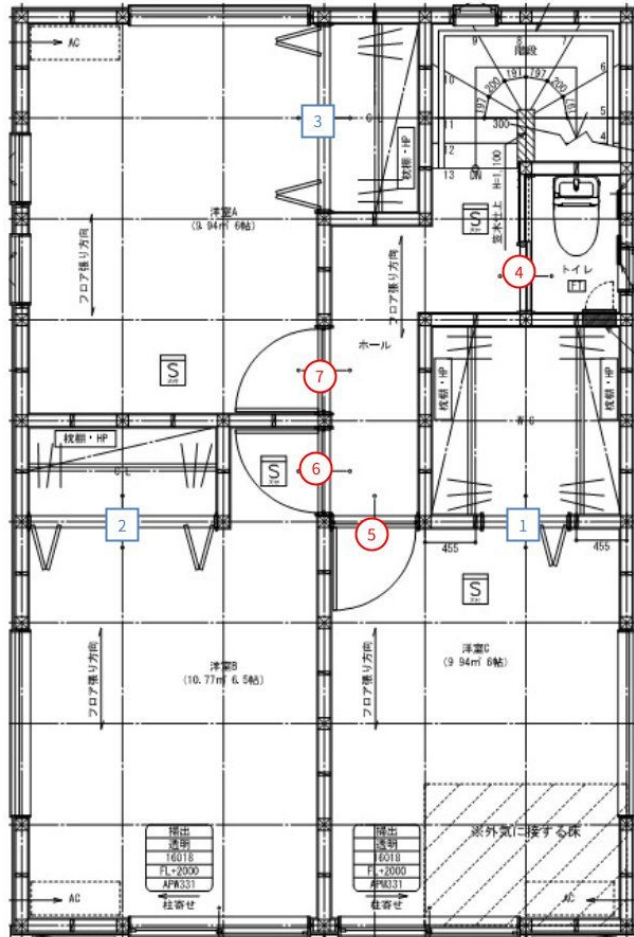

内装ドア

| 4 | VERITIS Standard Label  | 2階 トイレ | 5 | VERITIS Standard Label  | 2階 洋室C |
|---|---|--------|---|---|--------|
|   | <p>扉色 パールグレー柄 (JV)</p> <p>枠色 ※しっくりホワイト柄 (PY)</p> <p>デザイン TA型</p> <p>開閉方式 Y戸単引戸トイレ用片引き</p> <p>ハンドル C1型・角型引手オフブラック色 (塗装)・表示錠</p> <p>採光部 ガラスなし (パネル・鏡板)</p> <p>サイズ UW1190×UH2035</p> <p>勝手 右引手 (R)</p> <p>枠種 固定枠: 枠見込み155mm</p> <p>本体上部 戸先側・戸尻側両側ソフトクローズ</p> <p>仕様 固定枠: 枠見込み155mm</p> <p>敷居色 ※イデアオーク柄 (EV)</p> |        |   | <p>扉色 パールグレー柄 (JV)</p> <p>枠色 ※しっくりホワイト柄 (PY)</p> <p>デザイン PA型</p> <p>開閉方式 片開きドア</p> <p>ハンドル A1型オフブラック色 (塗装)・空錠</p> <p>蝶番 カバー蝶番オフブラック色</p> <p>採光部 ガラスなし (パネル・鏡板)</p> <p>サイズ UW780×UH2035</p> <p>勝手 左吊り元 (L)</p> <p>枠種 固定枠: 枠見込み155mm</p> <p>床見切 ※イデアオーク柄 (EV)</p> <p>扉ストッパー サテンシルバー色</p> <p>床ストッパー サテンシルバー色</p> |        |
|   | MJE2PC14BK  |        |   | MJE2HA13BK  |        |

内装ドア

| 6 | VERITIS Standard Label  | 2階 洋室B | 7 | VERITIS Standard Label  | 2階 洋室A |
|---|---|--------|---|---|--------|
|   | <p>扉色 パールグレー柄 (JV)</p> <p>枠色 ※しっくりホワイト柄 (PY)</p> <p>デザイン PA型</p> <p>開閉方式 片開きドア</p> <p>ハンドル A1型オフブラック色 (塗装)・空錠</p> <p>蝶番 カバー蝶番オフブラック色</p> <p>採光部 ガラスなし (パネル・鏡板)</p> <p>サイズ UW780×UH2035</p> <p>勝手 左吊り元 (L)</p> <p>枠種 固定枠: 枠見込み155mm</p> <p>床見切 ※イデアオーク柄 (EV)</p> <p>扉ストッパー サテンシルバー色</p> <p>床ストッパー サテンシルバー色</p> |        |   | <p>扉色 パールグレー柄 (JV)</p> <p>枠色 ※しっくりホワイト柄 (PY)</p> <p>デザイン PA型</p> <p>開閉方式 片開きドア</p> <p>ハンドル A1型オフブラック色 (塗装)・空錠</p> <p>蝶番 カバー蝶番オフブラック色</p> <p>採光部 ガラスなし (パネル・鏡板)</p> <p>サイズ UW780×UH2035</p> <p>勝手 右吊り元 (R)</p> <p>枠種 固定枠: 枠見込み155mm</p> <p>床見切 ※イデアオーク柄 (EV)</p> <p>扉ストッパー サテンシルバー色</p> <p>床ストッパー サテンシルバー色</p> |        |
|   | MJE2HA13BK  |        |   | MJE2HA13BK  |        |



←“お施主様向け3Dビューアー”で3Dイメージをスマホ・タブレットで確認できます  
 左の二次元コードをiPhone/iPadで読み込むことで、3Dパースとしてお部屋を確認できます(iOS15以上)



枠色が扉色と異なる場合、敷居色・床見切りが枠色と異なる場合に※を表示しています。(ただしA/B面の色が異なる場合、敷居色・床見切りには必ず※を表示しています。)建具画像は標準品です。特注品の場合、詳細は別途、図面・お見積書をご確認ください。印刷のため、実物とは多少色が異なります。実際の色合い・材質感は、ショールーム等でご確認ください。※特注の組合せによっては、全ての特注項目が表示されない場合があります。詳細は選定仕様書をご確認ください。

2階

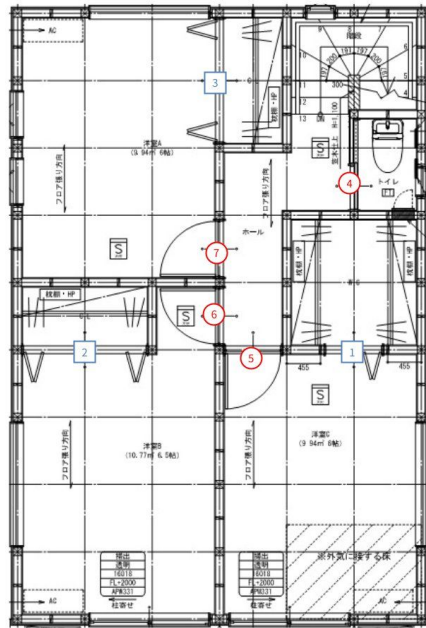

←“お施主様向け3Dビューアー”で3Dイメージをスマホ・タブレットで確認できます  
左の二次元コードをiPhone/iPadで読み込むことで、3Dパースとしてお部屋を確認できます(iOS15以上)



収納用建具

| 1 | VERITIS  | 2階<br>WIC | 2 | VERITIS   | 2階<br>洋室B | 3 | VERITIS   | 2階<br>洋室A |
|---|--|-----------|---|---|-----------|---|---|-----------|
|   | 原色 パールグレー柄 (J.V)<br>枠色 ※しっくりホワイト柄 (P.Y)<br>レール シルバー<br>デザイン PA型 (フラットタイプ)<br>開閉方式 収納用建具折れ戸<br>取っ手 縦付・T5型オフブラック色<br>ミラー有無 ミラー無<br>サイズ UW735×UH2035<br>勝手 勝手なし<br>枠種 固定枠：直付下レール3方枠 |           |   | 原色 パールグレー柄 (J.V)<br>枠色 ※しっくりホワイト柄 (P.Y)<br>レール シルバー<br>デザイン PA型 (フラットタイプ)<br>開閉方式 収納用建具折れ戸<br>取っ手 縦付・T5型オフブラック色<br>ミラー有無 ミラー無<br>サイズ UW1645×UH2035<br>勝手 勝手なし<br>枠種 固定枠：直付下レール3方枠 |           |   | 原色 パールグレー柄 (J.V)<br>枠色 ※しっくりホワイト柄 (P.Y)<br>レール シルバー<br>デザイン PA型 (フラットタイプ)<br>開閉方式 収納用建具折れ戸<br>取っ手 縦付・T5型オフブラック色<br>ミラー有無 ミラー無<br>サイズ UW1645×UH2035<br>勝手 勝手なし<br>枠種 固定枠：直付下レール3方枠 |           |

VERITIS



KRE1HT53BK

VERITIS



KRE1HT53BK

VERITIS



KRE1HT53BK

VERITIS

空間を広く、選びやすく。  
明るく見える色からトレンドカラーまで  
表現力豊かな色柄をご用意。  
あなたの理想のくらしを叶える。



Standard Label    Craft Label    Plus Label  
スタンダードレーベル    クラフトレーベル    プラスレーベル

インテリア建材 VERITIS の施工例写真や 商品詳細、  
ドアの色などをシミュレーションできるアプリもご用意しています。



枠色が原色と異なる場合、敷居色・床見切りが枠色と異なる場合に※を表示しています。(ただしA/B面の色が異なる場合、敷居色・床見切りには必ず※を表示しています。)建具画像は標準品です。特注品の場合、詳細は別途、図面・お見積書をご確認ください。  
印刷のため、実物とは多少色が異なります。実際の色合い・材質感等は、ショールーム等でご確認ください。

## 木質床材 ~ Floor ~

キレイが長持ちするお気に入りの床と暮らそう。

パナソニックのクリーンプロダクツのフローリングは、清潔・安心に配慮し、トレンドのインテリアにも合うデザインと、多彩な色柄をラインナップしています。自由な発想でフローリングを選んでこだわりのインテリアを存分にお楽しみください。



※お選びいただける床材のラインナップはシリーズによって異なります。

無料サンプルサービス実施中

目の前の空間にフローリングが現れるバーチャルアプリ

# Flooring AR

シミュレーションのあとはアプリから気に入った色の無料サンプルを注文できるので、フローリング選びがますます便利に。

シミュレーションで気に入った色柄を2種まで無料でお届けします。



こちらからアプリをダウンロードしてください。



### 幅木

| VERITIS      | 1階                           | VERITIS      | 2階  |
|--------------|------------------------------|--------------|---|
|              | 品番 QPE119A12PY<br>QPE119HYPY |              | 品番 QPE119A12PY<br>QPE119A02PY<br>QPE119HYPY |
| シリーズ VERITIS |                              | シリーズ VERITIS |   |
| 9型           | 色柄 しっくりホワイト柄 (PY)            | 9型           | 色柄 しっくりホワイト柄 (PY)                           |
| コーナ部材        | 入隅 コーナーキャップ<br>出隅 コーナーキャップ   | コーナ部材        | 入隅 コーナーキャップ<br>出隅 コーナーキャップ                  |



画像は、箱型階段(オーク)柄+連続手すり 900mmピッチタイプ(イデアオーク色)+連続手すり 内廻りセット(イデアオーク色)です。

モデル写真のため、手すりの有無や段数、形状は実際のご提案とは異なる場合があります。

# VERITIS

安心設計とデザインにこだわった、ベリティスのシステム階段。  
ドアや床とのコーディネートが豊富なバリエーションでさらに自由に。

印刷のため、実物とは多少色が異なります。実際の色合い・材質感は、ショールーム等でご確認ください。

## ご提案色柄

### 踏み板



オーク柄(EY)

### 側板・幅木



しっくいホワイト柄(PY)

### 蹴込み板



しっくいホワイト柄(PY)

## 特長1



硬化コーティングで耐汚染性と耐すり傷性を高めた表面仕上げ。汚れやすり傷がつきにくく、光沢も長持ちします。

## 特長2



踏み板は独自の凹凸加工を施した防滑シート。段鼻部には凹凸のわかりやすい2本の「樹脂ライン」。端部は万一足が当たっても怪我をしにくいR面取り加工です。

## 手すり

### VERITIS 900mm ピッチタイプ

ムクの味わいのある木製の丸棒手すり。「すっきり」した仕上がりを実現します。

オープン・連続手すりのタイプは、お見積書でご確認ください。

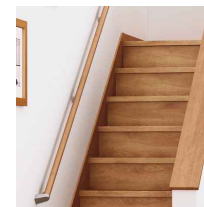

連続手すり

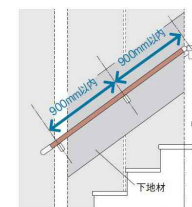

金具間隔は最長900mmまで可能

### 連続手すり色柄



オフブラック色(BK)



金具色:  
オフブラック色



カウンター高さ 850mm

※画像はイメージです。組合せなどはお見積書をご確認ください。

ユニット・レール



扉柄 stickers  
ダンパーが衝撃を吸収して静かに閉まるフルオープンスライドレールのソフトクロージング機構です。



ユニット内装色はスーパーホワイト色です。  
選択プランの詳細は見積等でご確認ください。

フード



常時換気

スマートフードII  
ブラック色(E)・上幕板ブラック・LED照明・フィルター付。



お手入れラクなコンパクト整流板、凹凸がなからで拭きやすい内フード。「お手入れ」がしやすいスタイリッシュデザインのフードです。

シンク



ムーブラスシンク  
ミストグレー(HA)  
付属品: 洗剤ラック



スキマがないから汚れにくい、おそうじラクラク。  
洗剤ラックが自由に動かせ、広びろ使えます。

加熱機器



JUASG32T1V  
ホーロートップガスコンロ  
[W600]片面焼グリル銀  
Siセンサーコンロ



プッシュ&レバーで簡単な操作パネル。

扉柄・取っ手バリエーション

CX40シリーズ(抽象柄/木目)

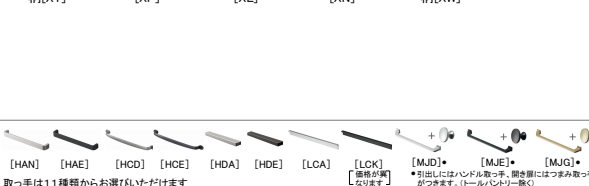
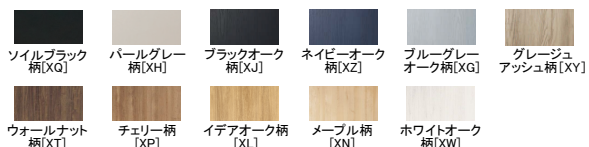

ご提案プラン

- 扉柄  
CX40シリーズ  
ネイビーオーク柄(XZ)
- カウンター柄  
人造大理石  
グラニュールホワイト(AS)
- 取っ手  
ハンドル取っ手  
ブラック(HAE)

水栓金具



エコチャット水栓  
混合水栓サラサラワイドシャワー  
浄水器一体(クロムメッキ)

特長

最高等級  
F☆☆☆☆

低ホルムアルデヒド対策  
使用面積制限を受けない、最高等級F☆☆☆☆の商品です。



食器洗い乾燥機  
JUAS45RS9S  
浅型 幅450mm、ドアパネル仕様

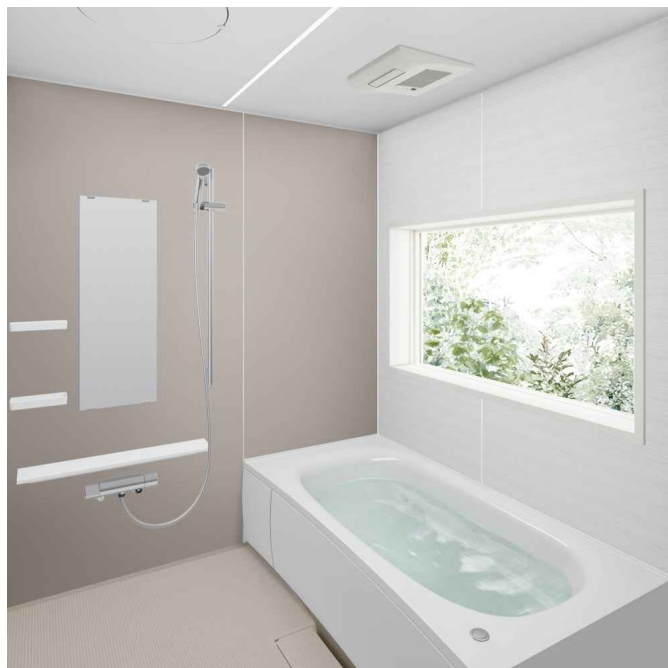

※上記画像はCGIによるイメージ画像です。隣り合う壁パネルの柄は揃いません。取付器具・機器の形状及び色柄などは実際の仕様と異なる場合がございます。ショールームなどで現物をご確認いただくことをお勧めいたします。

サイズ

1616

ドア勝手



エプロン



ピュアホワイト

排水栓



ポップアップ排水栓

浴槽



アーチ浴槽 (FRP浴槽・保温) ピュアホワイト

ドア



2枚折りドア (ホワイト)

床



ミディアムベージュ (単色) (ささっと排水口)

洗い場側混合水栓



ライン水栓 (メタル) 吐水パイプなし

壁柄

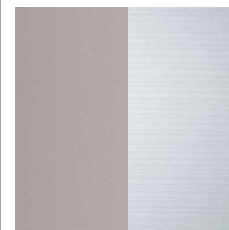

(AC)エクリューベージュ + パラレルホワイト (マット+光沢)

照明



フラットラインLED照明 (白色)

壁アクセント位置

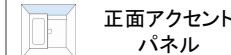

換気設備



オートルーバー暖房換気乾燥機 (100V)

ミラー

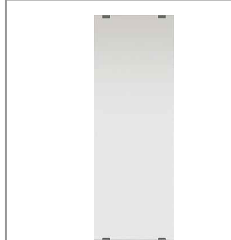

スリムミラー

特長1

スミピカフロア

床のスミに目地がないので、汚れが落としやすい。

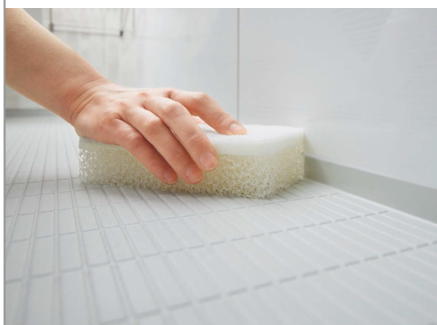

床表面に微細な凹凸を施して、滑りやすく、乾きやすい床パターン。

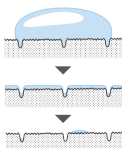

特長2

バスルーム選びに役立つWEBコンテンツをご紹介します

空間色柄 シミュレーション (カラーコーディネート)

色柄でいろいろ悩みたいあなたに



PCでも スマホでも



壁柄の組み合わせや、浴槽・床など気になる色柄を組み合わせで理想のお風呂をシミュレーション。



特長



ホワイトベージュブラックパイザーカウンター (ピュアホワイト)



収納棚 ライトシェルフ (ホワイト) (2段)



メタルシャワーヘッド



タオル掛け (メタル調)



握りバー兼用スライドバーBタイプ (メタルグレー)



組みフタ画像はイメージです

断熱組みフタ (2分割) + 3点フック (ホワイト)



動画を  
チェック!



※画像はイメージです。組合せなどはお見積書をご確認ください。

ご提案扉柄



ネイビーオーク柄

※フロントワイドカウンタープランは、木目の方向が横になります。

水栓



節湯  
C1

マルチシングルレバーシャワー  
(スゴビカタイプ) (エコカチットあり)  
※シャワーヘッドは引き出せます。

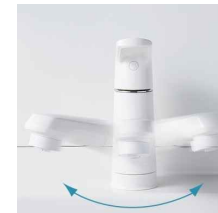

汚れがとれやすく、お手入れし  
やすい素材。吐水部を左右に  
首振りできます。

本体キャビネット



引出しタイプ  
(画像は幅900サイズ)

カウンター

使いやすく、お手入れもラクなデザイン

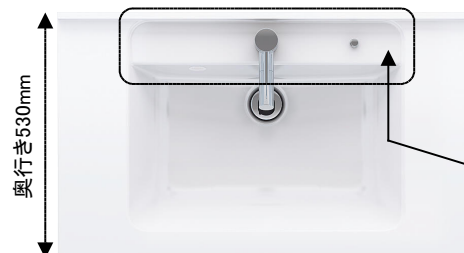

(画像は幅900mm) ●ボール深さ:165mm 容量:12L



水に濡れた物を置くのに便利な  
ウェットエリア。継ぎ目や隙間がなく、  
汚れてもささっと拭くだけ。

掃除しにくいフチの  
隙間がない排水口。

扉柄バリエーション

タイプS



ブラックオーク柄



ネイビーオーク柄



ブルーグレーオーク柄



ホワイト



ポタリーベージュ

タイプA



グレージュアッシュ柄



ウォールナット柄



チェリー柄



イデアオーク柄

2026年1月末  
受注終了

オーク柄



メープル柄



ホワイトオーク柄



グレイッシュグリーン



ホワイト(鏡面)

\*扉柄S/A/B/Cは  
価格が変わります。

タイプB



アルペロホワイト  
(鏡面)



ソフトウォール  
ナット柄



ナチュラル  
チェスナット柄



フォググレー



ヴィンテージ  
メタル

2026年1月末  
受注終了

ソフトオーク柄



アルペロブラック  
(鏡面)

ミラー

ヒーターレスでくもりにくいミラー  
『くもりシャット!』

電気代ゼロで、全面クリア。  
新感覚のミラーです。  
鏡の表面に、吸水性・親水性の  
ある膜をコーティング。  
狭い部分しか効果のなかった  
従来品(ヒーター)に対し、全面が  
くもりにくいため、お風呂上がりも  
鏡はいつもクリア。電気代も  
かからないので経済的です。



※3面鏡はセンターミラーのみ、2面鏡はメインミラーのみ。



スリムLED3面鏡  
ミドルパネル  
750



薄型のLED照明で空間すっきり。省  
エネ・長寿命を実現しています。



※画像はイメージです。組合せなどはお見積書をご確認ください。小物は付属しておりません。  
※アラウーノカタログ「ご購入前に確認いただきたいことノ使用上の注意」を必ずご覧ください。

低水圧で2階におすすめ。  
便座を選べる

\New/ 節水キレイ洗浄  
**アラウーノV Limited**  
A-La-Uno V

少ない水でキレイに流す、3Dツイスター水流

パナソニック独自の「ターントラップ方式」&「水流コントロール設計」



ターントラップ方式

■1回あたりの使用水量比較



ボール全体をまんべんなく洗う。 流れの方向を変え、一気に流しきる。

※1 約20年前の当社サイホンゼット式トイレ(CH43)  
※2 水圧0.2MPaの場合。その他当社基準に基づき測定。N=20台平均。

スゴピカ素材（有機ガラス系）



はっ水性に優れた新素材で、汚れの原因「水アカ」をはじき、汚れてもカンタンに落とすことが可能です。

温水洗浄便座 Vリミテッド専用トワレ



CH325WSV



リモコンボタン操作で大洗浄・小洗浄が可能です



着座センサー搭載で座ったときだけスイッチが入ります

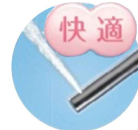

「パワーパルス洗浄」で快適な洗い心地



8時間後に通電が自動復帰切タイマー



継ぎ目がなく汚れにくい「ステンレスノズル」



おまかせ節電



使用前後に自動でノズルを洗浄する「おまかせノズルクリーニング」

コンパクトサイズで空間が広びろ



低水圧対応だから2階などにも設置OK

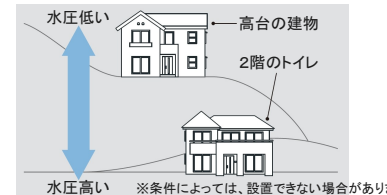

便器本体



ホワイト  
手洗いなし

排水タイプ

床排水  
標準タイプ

アクセサリ



※画像はイメージです。組合せなどはお見積書をご確認ください。小物は付属しておりません。  
※アラウーノカタログ「ご購入前に確認いただきたいこと/使用上の注意」を必ずご覧ください。

少ない水でキレイに流す、3Dツイスター水流

パナソニック独自の「ターントラップ方式」&「水流コントロール設計」

ターントラップ方式

■1回あたりの使用水量比較

| 小            | 大            |
|--------------|--------------|
| 従来品タイプ ※1    | 従来品タイプ ※1    |
| 13L          | 13L          |
| NewアラウーノV ※2 | NewアラウーノV ※2 |
| 3L           | 4.6L         |
| 10L節約        | 8.4L節約       |

※1 約20年前の当社サイホンセット式トイレ(CH43)  
※2 水圧0.2MPaの場合。その他当社基準に基づき測定。N=20台平均。

スゴピカ素材（有機ガラス系）

おそうじのついでに「宣言」

はっ水性に優れた新素材で、汚れの原因「水アカ」をはじき、汚れてもカンタンに落とすことが可能です。

温水洗浄便座 Vリミテッド専用トワレ

CH325WSV

リモコンボタン操作で大洗浄・小洗浄が可能です

着座センサー搭載で座ったときだけスイッチが入ります

8時間切

8時間後に通電が自動復帰切タイマー

おまかせ節電

使わない時間を自動判断して節電おまかせ節電

快適

「パワーパルス洗浄」で快適な洗い心地

継ぎ目がなく汚れにくい「ステンレスノズル」

使用前後に自動でノズルを洗浄する「おまかせノズルクリーニング」

コンパクトサイズで空間が広びろ

| ●当社従来品は・・・ | ●NewアラウーノVは・・・ |
|------------|----------------|
| 1200mm     | 1200mm         |
| 約420mm     | 約480mm         |
| 780mm      | 720mm          |

低水圧対応だから2階などにも設置OK

水圧低い ← 高台の建物  
→ 2階のトイレ  
水圧高い

※条件によっては、設置できない場合があります。

手洗い付き

手洗いボウルは水アカをはじくスゴピカ素材（有機ガラス系）。

洗浄ボタンを一箇所に集約したことでスッキリとしたデザインに。便利なワンタッチ操作。

手がさっと届く傾斜したボウル。誰もがスムーズに手を洗いがやすい。

手洗いボウルの「ウェットエリア」、芳香剤が設置できる「小物置きスペース」

操作部

ホワイト手洗い付き

便器本体

排水タイプ

床排水標準タイプ

アクセサリ

製品の色は印刷のため、実物とは多少色が異なります。実際の色合い・材質感は、ショールーム等でご確認ください。

## アルミカラー



●サイン灯付き  
**MHM70-L**  
門柱/ブラチナステン  
宅配ポスト/ホワイト

●サイン灯付き  
**MBM80-L**  
門柱/ブラック  
宅配ポスト/ブラック

## 木目カラー



●サイン灯付き  
**MHM70-W7-L**  
門柱/ハニーチェリー  
宅配ポスト/ホワイト

●サイン灯付き  
**MHM70-YF-L**  
門柱/キャラメルチーク  
宅配ポスト/ホワイト

●サイン灯付き  
**MBM80-YF-L**  
門柱/キャラメルチーク  
宅配ポスト/ブラック

●サイン灯付き  
**MBM80-Z9-L**  
門柱/ショコラウォールナット  
宅配ポスト/ブラック

|        |           |         |         |
|--------|-----------|---------|---------|
| アルミカラー | センターブロック  | 宅配ポスト   |         |
|        | H:ブラチナステン | 70:ホワイト | 80:ブラック |
|        | B:ブラック    | 70:ホワイト | 80:ブラック |

|       |           |         |         |                            |
|-------|-----------|---------|---------|----------------------------|
| 木目カラー | センターブロック  | 宅配ポスト   | 支柱      |                            |
|       | H:ブラチナステン | 70:ホワイト | 80:ブラック | W7:ハニーチェリー YF:キャラメルチーク     |
|       | B:ブラック    | 70:ホワイト | 80:ブラック | YF:キャラメルチーク Z9:ショコラウォールナット |

## 仕様

- サイズ：幅約451×奥行約470×高さ1475 (全高1825) mm
- 材質：門柱 / アルミ押出型材、木目調フィルム (木目カラーの場合)
- 宅配ポスト / 鉄 (粉体塗装)
- ポスト部分投函口：上部、取出口：前方手前開き
- 宅配ボックス部分投函口・取出口：前方 左開き or 右開き
- サイン灯：LED 100V 電球色

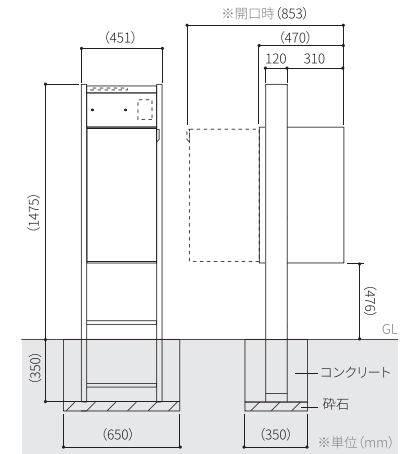

## 宅配ポスト

荷物を出しやすいボックス位置に！



ボックスが高い位置に付いているため、屈まず楽に荷物を取り出すことができます。



段差に干渉せず施工可能。

## プライバシーを守る

防犯性の高い二重扉仕様



荷物の有無を確認できるインジゲーターを二重扉により隠せるため、防犯性に優れています。扉の開き勝手は左右お選びいただけます。



## 業界最大級！

大容量74Lの宅配ボックスを搭載

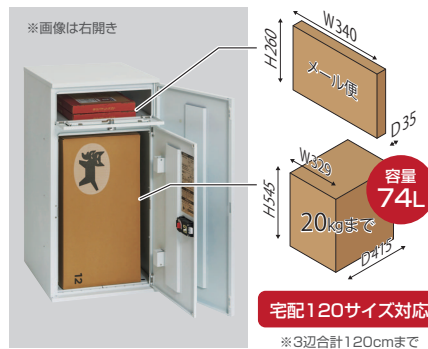

《受け取りできる荷物の例》

- ペットボトル 2L×6本 1ケース = 約12kg
- ビール箱 350ml×24本 2ケース = 約17kg

宅配120サイズ対応

※3辺合計120cmまで

## ナイトシーンを演出する LED照明



内蔵型の表札灯がノイズレスにナイトシーンを演出します。サインを美しく照らし出すライトは帰宅時に安心できるだけではなく、街並みとしての美しさを演出します。

規格 AC100V LED (電球色)

## 水はけに配慮した設計



宅配ポストの天面に傾斜を設けることで、雨が流れやすくなるため、水垢等が残りにくい構造となっております。



住まいにあわせて選べるバリエーション  
シール文字では表現できない素材感・デザインが魅力

**Point 1** ぴったりフィットする専用表札だから安心  
サイズのスレや取付ビスが合わないといった失敗がありません。

**Point 2** 工事不要のカンタン取付  
両面テープまたは付属の取付ビスでカンタン、キレイに取り付けられます。

## 切文字表札

*Mizoguchi*

●つながり文字タイプ  
JEF-53  
約W230×約H38×T6(文字高 約29)mm

*Hashiyama*

●つながり文字タイプ  
JEF-54  
約W230×約H48×T6(文字高 約42)mm

MATSUOKA

●デザインタイプ  
JEF-74  
約W195×約H22×T2mm

NAKANO

●デザインタイプ  
JEF-76  
約W204×約H79×T2mm

Fukushima

●デザインタイプ  
JEF-75  
約W210×約H28×T2mm

TAKAHASHI

●デザインタイプ  
JEF-77  
約W195×約H26×T2mm

SAKURAL

●デザインタイプ  
JEF-78  
約W210×約H35×T2mm

## 抜文字表札

*Takayama*

●切文字プレートタイプ  
JEF-79  
W205×H50×T1mm

Hasebe

●切文字プレートタイプ  
JEF-80  
W205×H50×T1mm

3-12-7

●切文字プレートタイプ  
JEF-81  
W205×H50×T1mm

## プレート表札

Takeyama

●SNOOPYタイプ  
JEF-62  
W205×H70×D12mm

ARAKAWA   
3-10-2

●SNOOPYタイプ  
JEF-63  
W205×H70×D12mm

大峰  
OHMINE

●プレート+切文字タイプ  
JEF-70  
W200×H80×D6mm

SUZUKI  
鈴木

●プレート+切文字タイプ  
JEF-72  
W200×H80×D6mm

KOTANI  
小谷

●プレート+切文字タイプ  
JEF-71  
W200×H80×D6mm

Matsuda  
松田

●プレート+切文字タイプ  
JEF-73  
W200×H80×D6mm

SAKAYAMA

●木目ベースタイプ  
JEF-82  
W205×H70×T12mm

FUJISAKI  
藤崎

●木目ベースタイプ  
JEF-83  
W205×H70×T12mm

SAKAYAMA

●木目ベースタイプ  
JEF-84  
W205×H70×T12mm

Matsumoto

●ステンレス塗装タイプ  
JEF-85  
W205×H70×T11mm

藤崎  
FUJISAKI

●ステンレス塗装タイプ  
JEF-86  
W205×H70×T11mm

WATANABE  
531-12

●人工大理石タイプ  
JEF-87  
W205×H70×T18mm

SHIMIZU

●人工大理石タイプ  
JEF-89  
W205×H70×T18mm

柴崎

●人工大理石タイプ  
JEF-88  
W205×H70×T18mm

Matsumoto

●人工大理石タイプ  
JEF-90  
W205×H70×T18mm

# 玄関タイル（外装床） ニューグランドフロアー300角



NGF-11



NGF-12



NGF-13



NGF-14



NGF-15



NGF-16



NGF-17

●焼物特有の自然な色むらと色幅があります。

## — 施工例 —

